



ประกาศสำนักงานสภาพัฒนาการเศรษฐกิจและสังคมแห่งชาติ

เรื่อง ประกวดราคาซื้อครุภัณฑ์สำนักงานพร้อมติดตั้ง จำนวน ๑๘ รายการ ด้วยวิธีประกวดราคาอิเล็กทรอนิกส์ (e-bidding)

สำนักงานสภาพัฒนาการเศรษฐกิจและสังคมแห่งชาติ มีความประสงค์จะประกวดราคาซื้อครุภัณฑ์สำนักงานพร้อมติดตั้ง จำนวน ๑๘ รายการ ด้วยวิธีประกวดราคาอิเล็กทรอนิกส์ (e-bidding) ราคาของงานซื้อในการประกวดราคาค้างนี้ เป็นเงินทั้งสิ้น ๑,๑๙๒,๓๑๕.๐๐ บาท (หนึ่งล้านหนึ่งแสนเก้าหมื่นสองพันสามร้อยสิบห้าบาทถ้วน) ตามรายการ ดังนี้

ครุภัณฑ์สำนักงานพร้อมติดตั้ง

จำนวน ๑๘ รายการ

ผู้ยื่นข้อเสนอจะต้องมีคุณสมบัติ ดังต่อไปนี้

๑. มีความสามารถตามกฎหมาย

๒. ไม่เป็นบุคคลล้มละลาย

๓. ไม่อยู่ระหว่างเลิกกิจการ

๔. ไม่เป็นบุคคลซึ่งอยู่ระหว่างถูกระงับการยื่นข้อเสนอหรือทำสัญญากับหน่วยงานของรัฐไว้ชั่วคราว เนื่องจากเป็นผู้ที่ไม่ผ่านเกณฑ์การประเมินผลการปฏิบัติงานของผู้ประกอบการตามระเบียบ ที่รัฐมนตรีว่าการกระทรวงการคลังกำหนดตามที่ประกาศเผยแพร่ในระบบเครือข่ายสารสนเทศของกรมบัญชีกลาง

๕. ไม่เป็นบุคคลซึ่งถูกระงับชื่อไว้ในบัญชีรายชื่อผู้ทำงานและได้แจ้งเวียนชื่อให้เป็นผู้ทำงาน ของหน่วยงานของรัฐในระบบเครือข่ายสารสนเทศของกรมบัญชีกลาง ซึ่งรวมถึงนิติบุคคลที่ผู้ทำงานเป็นหุ้นส่วนผู้จัดการ กรรมการผู้จัดการ ผู้บริหาร ผู้มีอำนาจในการดำเนินงานในกิจการของนิติบุคคลนั้นด้วย

๖. มีคุณสมบัติและไม่มีลักษณะต้องห้ามตามที่คณะกรรมการนโยบายการจัดซื้อจัดจ้างและ การบริหารพัสดุภาครัฐกำหนดในราชกิจจานุเบกษา

๗. เป็นนิติบุคคลผู้มีอาชีพขายพัสดุที่ประกวดราคาอิเล็กทรอนิกส์ดังกล่าว

๘. ไม่เป็นผู้มีผลประโยชน์ร่วมกันกับผู้ยื่นข้อเสนอรายอื่นที่เข้ายื่นข้อเสนอให้แก่สำนักงานสภาพัฒนาการเศรษฐกิจและสังคมแห่งชาติ ณ วันประกาศประกวดราคาอิเล็กทรอนิกส์ หรือไม่เป็นผู้กระทำการอันเป็นการขัดขวางการแข่งขันอย่างเป็นธรรม ในการประกวดราคาอิเล็กทรอนิกส์ครั้งนี้

๙. ไม่เป็นผู้ได้รับเอกสิทธิ์หรือความคุ้มกัน ซึ่งอาจปฏิเสธไม่ยอมขึ้นศาลไทย เว้นแต่รัฐบาลของผู้ยื่นข้อเสนอได้มีคำสั่งให้สละเอกสิทธิ์และความคุ้มกันเช่นนั้น

๑๐. ผู้ยื่นข้อเสนอที่ยื่นข้อเสนอในรูปแบบของ "กิจการร่วมค้า" ต้องมีคุณสมบัติดังนี้

(๑) กรณีที่ข้อตกลงระหว่างผู้เข้าร่วมค้ากำหนดให้ผู้เข้าร่วมค้ารายใดรายหนึ่งเป็นผู้เข้าร่วมค้าหลัก ข้อตกลงระหว่างผู้เข้าร่วมค้าจะต้องมีการกำหนดสัดส่วนหน้าที่และความรับผิดชอบในปริมาณงาน สิ่งของหรือมูลค่าตามสัญญาของผู้เข้าร่วมค้าหลักมากกว่าผู้เข้าร่วมค้ารายอื่นทุกราย

(๒) กรณีที่ข้อตกลงระหว่างผู้เข้าร่วมค้ากำหนดให้ผู้เข้าร่วมค้ารายใดรายหนึ่งเป็นผู้เข้าร่วมค้าหลัก กิจการร่วมค่านั้นต้องใช้ผลงานของผู้เข้าร่วมค้าหลักรายเดียวเป็นผลงานของกิจการร่วมค้าที่ยื่นข้อเสนอ

สำหรับข้อตกลงระหว่างผู้เข้าร่วมค้าที่ไม่ได้กำหนดให้ผู้เข้าร่วมค้ารายใดเป็นผู้เข้าร่วมค้าหลัก ผู้เข้าร่วมค้าทุกรายจะต้องมีคุณสมบัติครบถ้วนตามเงื่อนไขที่กำหนดไว้ในเอกสารประกาศราคาอิเล็กทรอนิกส์

(๓) กรณีที่ข้อตกลงระหว่างผู้เข้าร่วมค้ากำหนดให้มีการมอบหมายผู้เข้าร่วมค้ารายใดรายหนึ่งเป็นผู้ยื่นข้อเสนอ ในนามกิจการร่วมค้า การยื่นข้อเสนอดังกล่าวไม่ต้องมีหนังสือมอบอำนาจ

สำหรับข้อตกลงระหว่างผู้เข้าร่วมค้าที่ไม่ได้กำหนดให้ผู้เข้าร่วมค้ารายใดเป็นผู้ยื่นข้อเสนอ ผู้เข้าร่วมค้าทุกรายจะต้องลงลายมือชื่อในหนังสือมอบอำนาจให้ผู้เข้าร่วมค้ารายใดรายหนึ่งเป็นผู้ยื่นข้อเสนอในนามกิจการร่วมค้า

๑๑. ผู้ยื่นข้อเสนอต้องลงทะเบียนที่มีข้อมูลถูกต้องครบถ้วนในระบบจัดซื้อจัดจ้างภาครัฐด้วยอิเล็กทรอนิกส์ (Electronic Government Procurement : e-GP) ของกรมบัญชีกลาง

๑๒. ผู้ยื่นข้อเสนอต้องมีมูลค่าสุทธิของกิจการ ดังนี้

(๑) กรณีผู้ยื่นข้อเสนอเป็นนิติบุคคลที่จัดตั้งขึ้นตามกฎหมายไทยซึ่งได้จดทะเบียนเกินกว่า ๑ ปี ต้องมีมูลค่าสุทธิของกิจการ จากผลต่างระหว่างสินทรัพย์สุทธิหักด้วยหนี้สินสุทธิ ที่ปรากฏในงบแสดงฐานะการเงินที่มีการตรวจรับรองแล้ว ซึ่งจะต้องแสดงค่าเป็นบวก ๑ ปีสุดท้ายก่อนวันยื่นข้อเสนอ

(๒) กรณีผู้ยื่นข้อเสนอเป็นนิติบุคคลที่จัดตั้งขึ้นตามกฎหมายไทย ซึ่งยังไม่มีงบแสดงฐานะการเงินกับกรมพัฒนาธุรกิจการค้า ให้พิจารณาการกำหนดมูลค่าของทุนจดทะเบียน โดยผู้ยื่นข้อเสนอจะต้องมีทุนจดทะเบียนที่เรียกชำระมูลค่าหุ้นแล้ว ณ วันที่ยื่นข้อเสนอ ไม่ต่ำกว่า ๑ ล้านบาท

(๓) สำหรับการจัดซื้อจัดจ้างครั้งหนึ่งที่มีวงเงินเกิน ๕๐๐,๐๐๐ บาทขึ้นไป กรณีผู้ยื่นข้อเสนอเป็นบุคคลธรรมดา ให้พิจารณาจากหนังสือรับรองบัญชีเงินฝากไม่เกิน ๙๐ วัน ก่อนวันยื่นข้อเสนอ โดยต้องมีเงินฝากคงเหลือในบัญชีธนาคารเป็นมูลค่า ๑ ใน ๔ ของมูลค่างบประมาณของโครงการหรือรายการที่ยื่นข้อเสนอในแต่ละครั้ง และหากเป็นผู้ชนะการจัดซื้อจัดจ้างหรือเป็นผู้ได้รับการคัดเลือกจะต้องแสดงหนังสือรับรองบัญชีเงินฝากที่มีมูลค่าดังกล่าวอีกครั้งหนึ่งในวันลงนามในสัญญา

(๔) กรณีที่ผู้ยื่นข้อเสนอไม่มีมูลค่าสุทธิของกิจการหรือทุนจดทะเบียนหรือมีแต่ไม่เพียงพอที่จะเข้ายื่นข้อเสนอ ผู้ยื่นข้อเสนอสามารถขอวงเงินสินเชื่อ โดยต้องมีวงเงินสินเชื่อ ๑ ใน ๔ ของมูลค่างบประมาณของโครงการหรือรายการที่ยื่นข้อเสนอในแต่ละครั้ง (สินเชื่อที่ธนาคารภายในประเทศ หรือบริษัทเงินทุนหรือบริษัทเงินทุนหลักทรัพย์ที่ได้รับอนุญาตให้ประกอบกิจการเงินทุนเพื่อการพาณิชย์และประกอบธุรกิจค้าประกันตามประกาศของธนาคารแห่งประเทศไทย ตามรายชื่อบริษัทเงินทุนที่ธนาคารแห่งประเทศไทยแจ้งเวียนให้ทราบโดยพิจารณาจากยอดเงินรวมของวงเงินสินเชื่อที่สำนักงานใหญ่รับรอง หรือที่สำนักงานสาขารับรอง (กรณีได้รับมอบอำนาจจากสำนักงานใหญ่) ซึ่งออกให้แก่ผู้ยื่นข้อเสนอ นับถึงวันยื่นข้อเสนอไม่เกิน ๙๐ วัน)

(๕) กรณีตาม (๑) - (๔) ยกเว้นสำหรับกรณีดังต่อไปนี้

(๕.๑) กรณีที่ผู้ยื่นข้อเสนอเป็นหน่วยงานของรัฐ

(๕.๒) นิติบุคคลที่จัดตั้งขึ้นตามกฎหมายไทยที่อยู่ระหว่างการฟื้นฟูกิจการตามพระราช

บัญญัติล้มละลาย (ฉบับที่ ๑๐) พ.ศ. ๒๕๖๑

ผู้ยื่นข้อเสนอต้องยื่นข้อเสนอและเสนอราคาทางระบบจัดซื้อจัดจ้างภาครัฐด้วยอิเล็กทรอนิกส์ในวันที่

ระหว่างเวลา น. ถึง น.

ผู้สนใจสามารถขอรับเอกสารประกวดราคาอิเล็กทรอนิกส์ โดยดาวน์โหลดเอกสารทางระบบจัดซื้อ
จัดจ้างภาครัฐด้วยอิเล็กทรอนิกส์ หัวข้อ ค้นหาประกาศจัดซื้อจัดจ้างได้ตั้งแต่วันที่ประกาศจนถึงวันเสนอราคา

ผู้ยื่นข้อเสนอสามารถเตรียมเอกสารข้อเสนอได้ตั้งแต่วันที่ประกาศจนถึงวันเสนอราคา

ผู้สนใจสามารถดูรายละเอียดได้ที่เว็บไซต์ www.nesdc.go.th หรือ www.gprocurement.go.th
หรือสอบถามทางโทรศัพท์หมายเลข ๐-๒๒๘๐-๔๐๘๕ ต่อ ๖๑๓๘ ในวันและเวลาราชการ

ประกาศ ณ วันที่ กันยายน พ.ศ. ๒๕๖๗



(นายวิโรจน์ นรารักษ์)

รองเลขาธิการฯ ปฏิบัติราชการแทน

เลขาธิการสภาพัฒนาการเศรษฐกิจและสังคมแห่งชาติ

เอกสารประกวดราคาซื้อด้วยวิธีประกวดราคาอิเล็กทรอนิกส์ (e-bidding)

เลขที่

ประกวดราคาซื้อครุภัณฑ์สำนักงานพร้อมติดตั้ง จำนวน ๑๘ รายการ ด้วยวิธีประกวดราคาอิเล็กทรอนิกส์ (e-bidding)

ตามประกาศ สำนักงานสภาพัฒนาการเศรษฐกิจและสังคมแห่งชาติ

ลงวันที่ กันยายน ๒๕๖๗

สำนักงานสภาพัฒนาการเศรษฐกิจและสังคมแห่งชาติ ซึ่งต่อไปนี้จะเรียกว่า "สำนักงาน" มีความประสงค์ จะประกวดราคาซื้อด้วยวิธีประกวดราคาอิเล็กทรอนิกส์ ตามรายการ ดังนี้

ครุภัณฑ์สำนักงานพร้อมติดตั้ง จำนวน

๑๘ รายการ

พัสดุที่จะซื้อนี้ต้องเป็นของแท้ ของใหม่ ไม่เคยใช้งานมาก่อน ไม่เป็นของเก่าเก็บ อยู่ในสภาพที่จะใช้งานได้ทันที และมี คุณสมบัติเฉพาะตรงตามที่กำหนดไว้ในเอกสารประกวดราคาซื้อด้วยวิธีประกวดราคาอิเล็กทรอนิกส์ฉบับนี้ โดยมี ข้อเสนอแนะและข้อกำหนด ดังต่อไปนี้

๑. เอกสารแนบท้ายเอกสารประกวดราคาอิเล็กทรอนิกส์

๑.๑ ขอบเขตของงานและรายละเอียดคุณลักษณะเฉพาะในการจัดซื้อครุภัณฑ์สำนักงาน พร้อมติดตั้ง จำนวน ๑๘ รายการ

๑.๒ แบบใบเสนอราคาที่กำหนดไว้ในระบบการจัดซื้อจัดจ้างภาครัฐด้วยอิเล็กทรอนิกส์

๑.๓ แบบสัญญาซื้อขาย

๑.๔ แบบหนังสือคำประกัน

(๑) หลักประกันสัญญา

๑.๕ บทนิยาม

(๑) ผู้มีผลประโยชน์ร่วมกัน

(๒) การขัดขวางการแข่งขันอย่างเป็นธรรม

๑.๖ แบบบัญชีเอกสารที่กำหนดไว้ในระบบจัดซื้อจัดจ้างภาครัฐด้วยอิเล็กทรอนิกส์

(๑) บัญชีเอกสารส่วนที่ ๑

(๒) บัญชีเอกสารส่วนที่ ๒

๑.๗ แผนการทำงาน

๒. คุณสมบัติของผู้ยื่นข้อเสนอ

๒.๑ มีความสามารถตามกฎหมาย

๒.๒ ไม่เป็นบุคคลล้มละลาย

๒.๓ ไม่อยู่ระหว่างเลิกกิจการ

๒.๔ ไม่เป็นบุคคลซึ่งอยู่ระหว่างถูกระงับการยื่นข้อเสนอหรือทำสัญญากับหน่วยงานของรัฐไว้ชั่วคราว เนื่องจากเป็นผู้ที่ไม่ผ่านเกณฑ์การประเมินผลการปฏิบัติงานของผู้ประกอบการตามระเบียบ ที่รัฐมนตรีว่าการกระทรวงการคลังกำหนดตามที่ประกาศเผยแพร่ในระบบเครือข่ายสารสนเทศของกรมบัญชีกลาง

๒.๕ ไม่เป็นบุคคลซึ่งถูกระบุชื่อไว้ในบัญชีรายชื่อผู้ทำงานและได้แจ้งเวียนชื่อให้เป็นผู้ทำงานของหน่วยงานของรัฐในระบบเครือข่ายสารสนเทศของกรมบัญชีกลาง ซึ่งรวมถึงนิติบุคคลที่ผู้ทำงานเป็นหุ้นส่วนผู้จัดการ กรรมการผู้จัดการ ผู้บริหาร ผู้มีอำนาจในการดำเนินงานในกิจการของนิติบุคคลนั้นด้วย

๒.๖ มีคุณสมบัติและไม่มีลักษณะต้องห้ามตามที่คณะกรรมการนโยบายการจัดซื้อจัดจ้าง และการบริหารพัสดุภาครัฐกำหนดในราชกิจจานุเบกษา

๒.๗ เป็นนิติบุคคลผู้มีอาชีพขายพัสดุที่ประกวดราคาอิเล็กทรอนิกส์ดังกล่าว

๒.๘ ไม่เป็นผู้มีผลประโยชน์ร่วมกันกับผู้ยื่นข้อเสนอรายอื่นที่เข้ายื่นข้อเสนอให้แก่ สำนักงานสภาพัฒนาการเศรษฐกิจและสังคมแห่งชาติ ณ วันประกาศประกวดราคาอิเล็กทรอนิกส์ หรือไม่เป็นผู้กระทำการอันเป็นการขัดขวาง การแข่งขันอย่างเป็นธรรมในการประกวดราคาอิเล็กทรอนิกส์ครั้งนี้

๒.๙ ไม่เป็นผู้ได้รับเอกสิทธิ์หรือความคุ้มกัน ซึ่งอาจปฏิเสธไม่ยอมขึ้นศาลไทย เว้นแต่รัฐบาลของผู้ยื่นข้อเสนอได้มีคำสั่งให้สละเอกสิทธิ์และความคุ้มกันเช่นนั้น

๒.๑๐ ผู้ยื่นข้อเสนอที่ยื่นข้อเสนอในรูปแบบของ "กิจการร่วมค้า" ต้องมีคุณสมบัติดังนี้

(๑) กรณีที่ข้อตกลงระหว่างผู้เข้าร่วมค้ากำหนดให้ผู้เข้าร่วมค้ารายใดรายหนึ่งเป็นผู้เข้าร่วมค้าหลัก ข้อตกลงระหว่างผู้เข้าร่วมค้าจะต้องมีการกำหนดสัดส่วนหน้าที่และความรับผิดชอบในปริมาณงาน สิ่งของหรือมูลค่าตามสัญญาของผู้เข้าร่วมค้าหลักมากกว่าผู้เข้าร่วมค้ารายอื่นทุกราย

(๒) กรณีที่ข้อตกลงระหว่างผู้เข้าร่วมค้ากำหนดให้ผู้เข้าร่วมค้ารายใดรายหนึ่งเป็นผู้เข้าร่วมค้าหลัก กิจการร่วมค่านั้นต้องใช้ผลงานของผู้เข้าร่วมค้าหลักรายเดียวเป็นผลงานของกิจการร่วมค้าที่ยื่นข้อเสนอ

สำหรับข้อตกลงระหว่างผู้เข้าร่วมค้าที่ไม่ได้กำหนดให้ผู้เข้าร่วมค้ารายใดเป็นผู้เข้าร่วมค้าหลัก ผู้เข้าร่วมค้าทุกรายจะต้องมีคุณสมบัติครบถ้วนตามเงื่อนไขที่กำหนดไว้ในเอกสารประกวดราคาอิเล็กทรอนิกส์

(๓) กรณีที่ข้อตกลงระหว่างผู้เข้าร่วมค้ากำหนดให้มีการมอบหมายผู้เข้าร่วมค้ารายใดรายหนึ่งเป็นผู้ยื่นข้อเสนอ ในนามกิจการร่วมค้า การยื่นข้อเสนอดังกล่าวไม่ต้องมีหนังสือมอบอำนาจ

สำหรับข้อตกลงระหว่างผู้เข้าร่วมค้าที่ไม่ได้กำหนดให้ผู้เข้าร่วมค้ารายใดเป็นผู้ยื่นข้อเสนอ ผู้เข้าร่วมค้าทุกรายจะต้องลงลายมือชื่อในหนังสือมอบอำนาจให้ผู้เข้าร่วมค้ารายใดรายหนึ่งเป็นผู้ยื่นข้อเสนอในนามกิจการร่วมค้า

๒.๑๑ ผู้ยื่นข้อเสนอต้องลงทะเบียนที่มีข้อมูลถูกต้องครบถ้วนในระบบจัดซื้อจัดจ้างภาครัฐด้วยอิเล็กทรอนิกส์ (Electronic Government Procurement : e-GP) ของกรมบัญชีกลาง

๒.๑๒ ผู้ยื่นข้อเสนอต้องมีมูลค่าสุทธิของกิจการ ดังนี้

(๑) กรณีผู้ยื่นข้อเสนอเป็นนิติบุคคลที่จัดตั้งขึ้นตามกฎหมายไทยซึ่งได้จดทะเบียนเกินกว่า ๑ ปี ต้องมีมูลค่าสุทธิของกิจการ จากผลต่างระหว่างสินทรัพย์สุทธิหักด้วยหนี้สินสุทธิที่ปรากฏในงบแสดงฐานะการเงินที่มีการตรวจรับรองแล้ว ซึ่งจะต้องแสดงค่าเป็นบวก ๑ ปีสุดท้ายก่อนวันยื่นข้อเสนอ

(๒) กรณีผู้ยื่นข้อเสนอเป็นนิติบุคคลที่จัดตั้งขึ้นตามกฎหมายไทยซึ่งยังไม่มีกิจการรายงานงบแสดงฐานะการเงินกับกรมพัฒนาธุรกิจการค้า ให้พิจารณาการกำหนดมูลค่าของทุนจดทะเบียน โดยผู้ยื่นข้อเสนอจะ

ต้องมีทุนจดทะเบียนที่เรียกชำระมูลค่าหุ้นแล้ว ณ วันที่ยื่นข้อเสนอ ไม่ต่ำกว่า ๑ ล้านบาท

(๓) สำหรับการจัดซื้อจัดจ้างครั้งหนึ่งที่มีวงเงินเกิน ๕๐๐,๐๐๐ บาทขึ้นไป กรณีผู้ยื่นข้อเสนอเป็นบุคคลธรรมดา ให้พิจารณาจากหนังสือรับรองบัญชีเงินฝากไม่เกิน ๙๐ วัน ก่อนวันยื่นข้อเสนอ โดยต้องมีเงินฝากคงเหลือในบัญชีธนาคารเป็นมูลค่า ๑ ใน ๔ ของมูลค่างบประมาณของโครงการหรือรายการที่ยื่นข้อเสนอในแต่ละครั้ง และหากเป็นผู้ชนะการจัดซื้อจัดจ้างหรือเป็นผู้ได้รับการคัดเลือกจะต้องแสดงหนังสือรับรองบัญชีเงินฝากที่มีมูลค่าดังกล่าวอีกครั้งหนึ่งในวันลงนามในสัญญา

(๔) กรณีที่ผู้ยื่นข้อเสนอไม่มีมูลค่าสุทธิของกิจการหรือทุนจดทะเบียนหรือมีแต่ไม่เพียงพอที่จะเข้ายื่นข้อเสนอ ผู้ยื่นข้อเสนอสามารถขอวงเงินสินเชื่อ โดยต้องมีวงเงินสินเชื่อ ๑ ใน ๔ ของมูลค่างบประมาณของโครงการหรือรายการที่ยื่นข้อเสนอในแต่ละครั้ง (สินเชื่อที่ธนาคารภายในประเทศ หรือบริษัทเงินทุนหรือบริษัทเงินทุนหลักทรัพย์ที่ได้รับอนุญาตให้ประกอบกิจการเงินทุนเพื่อการพาณิชย์และประกอบธุรกิจค้าประกันตามประกาศของธนาคารแห่งประเทศไทย ตามรายชื่อบริษัทเงินทุนที่ธนาคารแห่งประเทศไทยแจ้งเวียนให้ทราบโดยพิจารณาจากยอดเงินรวมของวงเงินสินเชื่อที่สำนักงานใหญ่รับรอง หรือที่สำนักงานสาขารับรอง (กรณีได้รับมอบอำนาจจากสำนักงานใหญ่) ซึ่งออกให้แก่ผู้ยื่นข้อเสนอ นับถึงวันยื่นข้อเสนอไม่เกิน ๙๐ วัน)

(๕) กรณีตาม (๑) - (๔) ยกเว้นสำหรับกรณีดังต่อไปนี้

(๕.๑) กรณีที่ผู้ยื่นข้อเสนอเป็นหน่วยงานของรัฐ

(๕.๒) นิติบุคคลที่จัดตั้งขึ้นตามกฎหมายไทยที่อยู่ระหว่างการฟื้นฟูกิจการตาม

พระราชบัญญัติล้มละลาย (ฉบับที่ ๑๐) พ.ศ. ๒๕๖๑

๓. หลักฐานการยื่นข้อเสนอ

ผู้ยื่นข้อเสนอจะต้องเสนอเอกสารหลักฐานยื่นมาพร้อมกับการเสนอราคาทางระบบจัดซื้อจัดจ้างภาครัฐด้วยอิเล็กทรอนิกส์ โดยแยกเป็น ๒ ส่วน คือ

๓.๑ ส่วนที่ ๑ อย่างน้อยต้องมีเอกสารดังต่อไปนี้

(๑) ในกรณีผู้ยื่นข้อเสนอเป็นนิติบุคคล

(ก) ห้างหุ้นส่วนสามัญหรือห้างหุ้นส่วนจำกัด ให้ยื่นสำเนาหนังสือรับรอง การจดทะเบียนนิติบุคคล บัญชีรายชื่อหุ้นส่วนผู้จัดการ ผู้มีอำนาจควบคุม (ถ้ามี)

(ข) บริษัทจำกัดหรือบริษัทมหาชนจำกัด ให้ยื่นสำเนาหนังสือรับรองการจดทะเบียนนิติบุคคล หนังสือบริคณห์สนธิ บัญชีรายชื่อกรรมการผู้จัดการ ผู้มีอำนาจควบคุม (ถ้ามี) และบัญชีผู้ถือหุ้นรายใหญ่ (ถ้ามี)

(๒) ในกรณีผู้ยื่นข้อเสนอเป็นบุคคลธรรมดาหรือคณะบุคคลที่มีใช้นิติบุคคล ให้ยื่นสำเนาบัตรประจำตัวประชาชนของผู้ยื่น ข้อเสนอข้อตกลงที่แสดงถึงการเข้าเป็นหุ้นส่วน (ถ้ามี) สำเนาบัตรประจำตัวประชาชนของผู้เป็นหุ้นส่วน หรือสำเนาหนังสือเดินทางของผู้เป็นหุ้นส่วนที่ได้ถือสัญชาติไทย

(๓) ในกรณีผู้ยื่นข้อเสนอเป็นผู้ยื่นข้อเสนอร่วมกันในฐานะเป็นผู้ร่วมค้า ให้ยื่นสำเนา สัญญาของการเข้าร่วมค้า และเอกสารตามที่ระบุไว้ใน (๑) หรือ (๒) ของผู้ร่วมค้า แล้วแต่กรณี

(๔) ผู้ยื่นข้อเสนอต้องแสดงหลักฐานเกี่ยวกับมูลค่าสุทธิของกิจการ ดังนี้

(๔.๑) ในกรณีผู้ยื่นข้อเสนอเป็นนิติบุคคล ให้ยื่นงบแสดงฐานะการเงินที่มีการรับรองแล้วของ ๑ ปีสุดท้ายก่อนวันยื่นข้อเสนอ โดยให้ยื่นขณะเข้าเสนอราคา

(๔.๒) ในกรณีผู้ยื่นข้อเสนอเป็นบุคคลธรรมดา ให้ยื่นหนังสือรับรองบัญชีเงินฝาก

ไม่เกิน ๙๐ วัน นับถึงวันยื่นข้อเสนอหรือวันลงนามในสัญญา โดยให้ยื่นขณะเข้าเสนอราคา และจะต้องแสดงหนังสือรับรองบัญชีเงินฝากที่มีมูลค่าดังกล่าวอีกครั้งหนึ่งในวันลงนามในสัญญา

(๔.๓) กรณีที่ผู้ยื่นข้อเสนอไม่มีมูลค่าสุทธิของกิจการและทุนจดทะเบียน หรือมีแต่ไม่เพียงพอที่จะเข้ายื่นข้อเสนอ ให้ยื่นสำเนาหนังสือรับรองวงเงินสินเชื่อ (สินเชื่อที่ธนาคารภายในประเทศหรือบริษัทเงินทุนหรือบริษัทเงินทุนหลักทรัพย์ที่ได้รับอนุญาตให้ประกอบกิจการเงินทุนเพื่อการพาณิชย์และประกอบธุรกิจค้าประกัน ตามประกาศของธนาคารแห่งประเทศไทย ตามรายชื่อบริษัทเงินทุนที่ธนาคารแห่งประเทศไทยแจ้งเวียนให้ทราบ โดยพิจารณาจากยอดเงินรวมของวงเงินสินเชื่อที่สำนักงานใหญ่รับรองหรือที่สำนักงานสาขารับรอง (กรณีได้รับมอบอำนาจจากสำนักงานใหญ่) ซึ่งออกให้แก่ผู้ยื่นข้อเสนอ นับถึงวันยื่นข้อเสนอไม่เกิน ๙๐ วัน)

(๕) สำเนาใบทะเบียนพาณิชย์

(๖) สำเนาใบทะเบียนภาษีมูลค่าเพิ่ม

(๗) บัญชีเอกสารส่วนที่ ๑ ทั้งหมดที่ได้ยื่นพร้อมกับการเสนอราคาทางระบบจัดซื้อจัดจ้างภาครัฐด้วยอิเล็กทรอนิกส์ ตามแบบในข้อ ๑.๖ (๑) โดยไม่ต้องแนบในรูปแบบ PDF File (Portable Document Format)

ทั้งนี้ เมื่อผู้ยื่นข้อเสนอดำเนินการแนบไฟล์เอกสารตามบัญชีเอกสารส่วนที่ ๑ ครบถ้วน ถูกต้องแล้ว ระบบจัดซื้อจัดจ้างภาครัฐด้วยอิเล็กทรอนิกส์จะสร้างบัญชีเอกสารส่วนที่ ๑ ตามแบบ ในข้อ ๑.๖ (๑) ให้โดยผู้ยื่นข้อเสนอไม่ต้องแนบบัญชีเอกสารส่วนที่ ๑ ดังกล่าวในรูปแบบ PDF File (Portable Document Format)

๓.๒ ส่วนที่ ๒ อย่างน้อยต้องมีเอกสารดังต่อไปนี้

(๑) ในกรณีที่ผู้ยื่นข้อเสนอมอบอำนาจให้บุคคลอื่นกระทำการแทนให้แนบหนังสือมอบอำนาจซึ่งติดอากรแสตมป์ตามกฎหมาย โดยมีหลักฐานแสดงตัวตนของผู้มอบอำนาจและผู้รับมอบอำนาจ ทั้งนี้ หากผู้รับมอบอำนาจเป็นบุคคลธรรมดาต้องเป็นผู้ที่บรรลุนิติภาวะตามกฎหมายแล้วเท่านั้น

(๒) แคตตาล็อกและ/หรือแบบรูปรายการละเอียดคุณลักษณะเฉพาะ ตามข้อ ๔.๔

(๓) สำเนาหนังสือรับรองสินค้า Made In Thailand ของสภาอุตสาหกรรมแห่งประเทศไทย (ถ้ามี)

(๔) สำเนาใบขึ้นทะเบียนผู้ประกอบการวิสาหกิจขนาดกลางและขนาดย่อม (SMEs) (ถ้ามี)

(๖) บัญชีเอกสารส่วนที่ ๒ ทั้งหมดที่ได้ยื่นพร้อมกับการเสนอราคาทางระบบจัดซื้อจัดจ้างภาครัฐด้วยอิเล็กทรอนิกส์ ตามแบบในข้อ ๑.๖ (๒) โดยไม่ต้องแนบในรูปแบบ PDF File (Portable Document Format)

ทั้งนี้ เมื่อผู้ยื่นข้อเสนอดำเนินการแนบไฟล์เอกสารตามบัญชีเอกสารส่วนที่ ๒ ครบถ้วน ถูกต้องแล้ว ระบบจัดซื้อจัดจ้างภาครัฐด้วยอิเล็กทรอนิกส์จะสร้างบัญชีเอกสารส่วนที่ ๒ ตามแบบ ในข้อ ๑.๖ (๒) ให้โดยผู้ยื่นข้อเสนอไม่ต้องแนบบัญชีเอกสารส่วนที่ ๒ ดังกล่าวในรูปแบบ PDF File (Portable Document Format)

๔. การเสนอราคา

๔.๑ ผู้ยื่นข้อเสนอต้องยื่นข้อเสนอและเสนอราคาทางระบบจัดซื้อจัดจ้างภาครัฐด้วยอิเล็กทรอนิกส์ตามที่กำหนดไว้ในเอกสารประกวดราคาอิเล็กทรอนิกส์นี้ โดยไม่มีเงื่อนไขใดๆ ทั้งสิ้น และจะต้องกรอกข้อความ ให้ถูกต้องครบถ้วน พร้อมทั้งหลักฐานแสดงตัวตนและทำการยืนยันตัวตนของผู้ยื่นข้อเสนอโดยไม่ต้องแนบใบเสนอราคาในรูปแบบ PDF File (Portable Document Format)

๔.๒ ในการเสนอราคาให้เสนอราคาเป็นเงินบาท และเสนอราคาได้เพียงครั้งเดียวและราคาเดียว โดยเสนอราคารวม และหรือราคาต่อหน่วย และหรือต่อรายการ ตามเงื่อนไขที่ระบุไว้ท้ายใบเสนอราคา ให้ถูกต้อง ทั้งนี้ ราคารวมที่เสนอจะต้องตรงกันทั้งตัวเลขและตัวหนังสือ ถ้าตัวเลขและตัวหนังสือไม่ตรงกัน ให้ถือตัวหนังสือเป็นสำคัญ โดยคิดราคารวมทั้งสิ้นซึ่งรวมค่าภาษีมูลค่าเพิ่ม ภาษีอากรอื่น ค่าขนส่ง ค่าจดทะเบียน และค่าใช้จ่ายอื่นๆ ทั้งปวงไว้แล้ว จนกระทั่งส่งมอบพัสดุให้ ณ สำนักงานสภาพัฒนาการเศรษฐกิจและสังคมแห่งชาติ

ราคาที่เสนอจะต้องเสนอกำหนดยื่นราคาไม่น้อยกว่า ๙๐ วัน ตั้งแต่วันเสนอราคาโดยภายในกำหนดยื่นราคา ผู้ยื่นข้อเสนอต้องรับผิดชอบราคาที่ตนได้เสนอไว้ และจะถอน การเสนอราคาไม่ได้

๔.๓ ผู้ยื่นข้อเสนอจะต้องเสนอกำหนดเวลาส่งมอบพัสดุไม่เกิน ๑๘๐ วัน นับถัดจากวันลงนามในสัญญา

๔.๔ ผู้ยื่นข้อเสนอจะต้องส่งแคตตาล็อก และหรือรายละเอียดคุณลักษณะเฉพาะของครุภัณฑ์สำนักงานพร้อมติดตั้ง จำนวน ๑๘ รายการ ไปพร้อมการเสนอราคาทางระบบจัดซื้อจัดจ้างภาครัฐด้วยอิเล็กทรอนิกส์ เพื่อประกอบการพิจารณา หลักฐานดังกล่าวนี้ สำนักงานจะยึดไว้เป็นเอกสารของทางราชการ สำหรับแคตตาล็อกที่แนบให้พิจารณา หากเป็นสำเนารูปถ่ายจะต้องรับรองสำเนาถูกต้อง โดยผู้มีอำนาจทำนิติกรรมแทนนิติบุคคล หากคณะกรรมการพิจารณาผลการประกวดราคาอิเล็กทรอนิกส์มีความประสงค์จะขอดูต้นฉบับแคตตาล็อก ผู้ยื่นข้อเสนอจะต้องนำต้นฉบับมาให้คณะกรรมการพิจารณาผลการประกวดราคาอิเล็กทรอนิกส์ตรวจสอบภายใน ๓ วัน

๔.๕ ก่อนเสนอราคา ผู้ยื่นข้อเสนอควรตรวจดูร่างสัญญา รายละเอียดคุณลักษณะเฉพาะ ฯลฯ ให้ถี่ถ้วนและเข้าใจเอกสารประกวดราคาอิเล็กทรอนิกส์ทั้งหมดเสียก่อนที่จะตกลงยื่นข้อเสนอตามเงื่อนไข ในเอกสารประกวดราคาซื้ออิเล็กทรอนิกส์

๔.๖ ผู้ยื่นข้อเสนอจะต้องยื่นข้อเสนอและเสนอราคาทางระบบการจัดซื้อจัดจ้างภาครัฐ ด้วยอิเล็กทรอนิกส์ในวันที่ ระหว่างเวลา น. ถึง น. และเวลาในการเสนอราคาให้ถือตามเวลาของระบบการจัดซื้อจัดจ้างภาครัฐด้วยอิเล็กทรอนิกส์เป็นเกณฑ์

เมื่อพ้นกำหนดเวลายื่นข้อเสนอและเสนอราคาแล้ว จะไม่รับเอกสารการยื่นข้อเสนอ และการเสนอราคาใดๆ โดยเด็ดขาด

๔.๗ ผู้ยื่นข้อเสนอต้องจัดทำเอกสารสำหรับใช้ในการยื่นเอกสารข้อเสนอในรูปแบบไฟล์เอกสารประเภท PDF File (Portable Document Format) โดยผู้ยื่นข้อเสนอต้องเป็นผู้รับผิดชอบตรวจสอบความครบถ้วน ถูกต้อง และชัดเจนของเอกสาร PDF File ก่อนที่จะยืนยันการยื่นเอกสารข้อเสนอ แล้วจึงส่งข้อมูล (Upload) เพื่อเป็นการเสนอราคาให้แก่ สำนักงาน ผ่านทางระบบจัดซื้อจัดจ้างภาครัฐด้วยอิเล็กทรอนิกส์

๔.๘ คณะกรรมการพิจารณาผลการประกวดราคาอิเล็กทรอนิกส์ จะดำเนินการตรวจสอบคุณสมบัติของผู้ยื่นข้อเสนอแต่ละรายว่า เป็นผู้ยื่นข้อเสนอที่มีผลประโยชน์ร่วมกันกับผู้ยื่นเสนอรายอื่น ตามข้อ ๑.๕ (๑) หรือไม่ หากปรากฏว่าผู้ยื่นเสนอรายใดเป็นผู้ยื่นข้อเสนอที่มีผลประโยชน์ร่วมกันกับผู้ยื่นเสนอรายอื่น คณะกรรมการฯ จะตัดรายชื่อผู้ยื่นข้อเสนอที่มีผลประโยชน์ร่วมกันนั้นออกจากการเป็นผู้ยื่นข้อเสนอ

หากปรากฏต่อคณะกรรมการพิจารณาผลการประกวดราคาอิเล็กทรอนิกส์ว่า ก่อนหรือ ในขณะที่มีการพิจารณาข้อเสนอ มีผู้ยื่นเสนอรายใดกระทำการอันเป็นการขัดขวางการแข่งขันอย่างเป็นธรรมตามข้อ ๑.๕ (๒) และคณะกรรมการฯ เชื่อว่ามีการกระทำการอันเป็นการขัดขวางการแข่งขันอย่างเป็นธรรม คณะกรรมการฯ จะตัดรายชื่อผู้ยื่นข้อเสนอรายนั้นออกจากการเป็นผู้ยื่นข้อเสนอ และ สำนักงาน จะพิจารณาลงโทษผู้ยื่นเสนอดังกล่าว

เป็นผู้ทำงาน เว้นแต่ สำนักงาน จะพิจารณาเห็นว่า ผู้ยื่นข้อเสนอรายนั้นมิใช่เป็นผู้ริเริ่มให้มีการกระทำความดังกล่าวและได้ให้ความร่วมมือเป็นประโยชน์ ต่อการพิจารณาของ สำนักงาน

๔.๙ ผู้ยื่นข้อเสนอจะต้องปฏิบัติ ดังนี้

- (๑) ปฏิบัติตามเงื่อนไขที่ระบุไว้ในเอกสารประกวดราคาอิเล็กทรอนิกส์
- (๒) ราคาที่เสนอจะต้องเป็นราคาที่รวมภาษีมูลค่าเพิ่ม และภาษีอื่นๆ (ถ้ามี) รวม

ค่าใช้จ่ายที่ส่งไปเรียบร้อยแล้ว

- (๓) ผู้ยื่นข้อเสนอจะต้องลงทะเบียนเพื่อเข้าสู่กระบวนการเสนอราคา ตามวัน เวลา ที่กำหนด
- (๔) ผู้ยื่นข้อเสนอจะถอนการเสนอราคาที่เสนอแล้วไม่ได้
- (๕) ผู้ยื่นข้อเสนอต้องศึกษาและทำความเข้าใจในระบบและวิธีการเสนอราคา ด้วยวิธี

ประกวดราคาอิเล็กทรอนิกส์ ของกรมบัญชีกลางที่แสดงไว้ในเว็บไซต์ www.gprocurement.go.th

๔.๑๐ คู่สัญญาต้องจัดทำแผนการทำงานมาให้ภายใน ๓๐ วัน นับถัดจากวันลงนามในสัญญา โดยจัดทำแผนการทำงานตามเอกสารแนบท้ายเอกสารประกวดราคาอิเล็กทรอนิกส์ เว้นแต่เป็นกรณีสัญญาที่มีวงเงินไม่เกิน ๕๐๐,๐๐๐ บาท ทั้งนี้ แผนการทำงานให้ถือเป็นเอกสารส่วนหนึ่งของสัญญา

๕. หลักเกณฑ์และสิทธิในการพิจารณา

๕.๑ ในการพิจารณาผลการยื่นข้อเสนอประกวดราคาอิเล็กทรอนิกส์ครั้งนี้ สำนักงานจะพิจารณาตัดสินโดยใช้หลักเกณฑ์ ราคา

๕.๒ การพิจารณาผู้ชนะการยื่นข้อเสนอ

กรณีใช้หลักเกณฑ์ราคาในการพิจารณาผู้ชนะการยื่นข้อเสนอ สำนักงาน จะพิจารณาจากราคารวม

๕.๓ หากผู้ยื่นข้อเสนอรายใดมีคุณสมบัติไม่ถูกต้องตามข้อ ๒ หรือยื่นหลักฐานการยื่นข้อเสนอไม่ถูกต้อง หรือไม่ครบถ้วนตามข้อ ๓ หรือยื่นข้อเสนอไม่ถูกต้องตามข้อ ๔ คณะกรรมการพิจารณาผลการประกวดราคาอิเล็กทรอนิกส์จะไม่รับพิจารณาข้อเสนอของผู้ยื่นข้อเสนอรายนั้น เว้นแต่ ผู้ยื่นข้อเสนอรายใดเสนอเอกสารทางเทคนิคหรือรายละเอียดคุณลักษณะเฉพาะของพัสดุที่จะขายไม่ครบถ้วน หรือเสนอรายละเอียดแตกต่างไปจากเงื่อนไขที่สำนักงานกำหนดไว้ในประกาศและเอกสารประกวดราคาอิเล็กทรอนิกส์ ในส่วนที่มีสาระสำคัญและความแตกต่างนั้นไม่มีผลทำให้เกิดการได้เปรียบเสียเปรียบ ต่อผู้ยื่นข้อเสนอรายอื่น หรือเป็นการผิดพลาดเล็กน้อย คณะกรรมการฯ อาจพิจารณาผ่อนปรนการตัดสินสิทธิ ผู้ยื่นข้อเสนอรายนั้น

๕.๔ สำนักงานสงวนสิทธิไม่พิจารณาข้อเสนอของผู้ยื่นข้อเสนอโดยไม่มีการผ่อนผัน ในกรณีดังต่อไปนี้

(๑) ไม่กรอกชื่อผู้ยื่นข้อเสนอในการเสนอราคาทางระบบจัดซื้อจัดจ้างด้วยอิเล็กทรอนิกส์

(๒) เสนอรายละเอียดแตกต่างไปจากเงื่อนไขที่กำหนดในเอกสารประกวดราคาอิเล็กทรอนิกส์ที่เป็นสาระสำคัญ หรือมีผลทำให้เกิดความได้เปรียบเสียเปรียบแก่ผู้ยื่นข้อเสนอรายอื่น

๕.๕ ในการตัดสินการประกวดราคาอิเล็กทรอนิกส์หรือในการทำสัญญา คณะกรรมการพิจารณาผลการประกวดราคาอิเล็กทรอนิกส์หรือสำนักงานมีสิทธิให้ผู้ยื่นข้อเสนอชี้แจงข้อเท็จจริงเพิ่มเติมได้ สำนักงานมีสิทธิที่จะไม่รับข้อเสนอ ไม่รับราคา หรือไม่ทำสัญญา หากข้อเท็จจริงดังกล่าว ไม่เหมาะสมหรือไม่ถูกต้อง

๕.๖ สำนักงานทรงไว้ซึ่งสิทธิที่จะไม่รับราคาต่ำสุด หรือราคาหนึ่งราคาใด หรือราคาที่เสนอทั้งหมดก็ได้ และอาจพิจารณาเลือกซื้อในจำนวน หรือขนาด หรือเฉพาะรายการหนึ่งรายการใด หรืออาจจะยกเลิกการประกวดราคาอิเล็กทรอนิกส์โดยไม่พิจารณาจัดซื้อเลยก็ได้ สุดแต่จะพิจารณา ทั้งนี้ เพื่อประโยชน์ของทางราชการเป็นสำคัญ และให้ถือว่า การตัดสินใจของ สำนักงานเป็นเด็ดขาด ผู้ยื่นข้อเสนอจะเรียกร้องค่าใช้จ่าย หรือค่าเสียหายใดๆ มิได้รวมทั้งสำนักงาน จะพิจารณายกเลิกการประกวดราคาอิเล็กทรอนิกส์และลงโทษผู้ยื่นข้อเสนอเป็นผู้ทำงาน ไม่ว่าจะเป็นผู้ยื่นข้อเสนอที่ได้รับการคัดเลือกหรือไม่ก็ตาม หากมีเหตุที่เชื่อถือได้ว่าการยื่นข้อเสนอกระทำการโดยไม่สุจริต เช่น การเสนอเอกสารอันเป็นเท็จ หรือใช้ข้อมูลคลลธรรมดา หรือนิตินิตบุคคลอื่นมาเสนอราคาแทน เป็นต้น

ในกรณีที่ผู้ยื่นข้อเสนอรายที่เสนอราคาต่ำสุด เสนอราคาต่ำจนคาดหมายได้ว่าไม่อาจดำเนินงานตามเอกสารประกวดราคาอิเล็กทรอนิกส์ได้ คณะกรรมการพิจารณาผลการประกวดราคาอิเล็กทรอนิกส์ หรือสำนักงาน จะให้ผู้ยื่นข้อเสนอชี้แจงและแสดงหลักฐานที่ทำให้เชื่อได้ว่า ผู้ยื่นข้อเสนอสามารถดำเนินการตามเอกสารประกวดราคาอิเล็กทรอนิกส์ให้เสร็จสมบูรณ์ หากคำชี้แจงไม่เป็นที่รับฟังได้ สำนักงาน มีสิทธิที่จะไม่รับข้อเสนอหรือไม่รับราคาของผู้ยื่นข้อเสนอรายนั้น ทั้งนี้ ผู้ยื่นข้อเสนอดังกล่าวไม่มีสิทธิเรียกร้องค่าใช้จ่ายหรือค่าเสียหายใดๆ จากสำนักงาน

๕.๗ ก่อนลงนามในสัญญาสำนักงานอาจประกาศยกเลิกการประกวดราคาอิเล็กทรอนิกส์ หากปรากฏว่ามีกรกระทำที่เข้าลักษณะผู้ยื่นข้อเสนอที่ชนะการประกวดราคาหรือที่ได้รับการคัดเลือกมีผลประโยชน์ร่วมกัน หรือมีส่วนได้เสียกับผู้ยื่นข้อเสนอรายอื่น หรือขัดขวางการแข่งขันอย่างเป็นธรรม หรือสมยอมกันกับผู้ยื่นข้อเสนอรายอื่น หรือเจ้าหน้าที่ในการเสนอราคา หรือสื่อว่ากระทำการทุจริตอื่นใดในการเสนอราคา

๕.๘ หากผู้ยื่นข้อเสนอซึ่งเป็นผู้ประกอบการ SMEs เสนอราคาสูงกว่าราคาต่ำสุดของผู้ยื่นข้อเสนอรายอื่นที่ไม่เกินร้อยละ ๑๐ ให้หน่วยงานของรัฐจัดซื้อจัดจ้างจากผู้ประกอบการ SMEs ดังกล่าว โดยจัดเรียงลำดับผู้ยื่นข้อเสนอซึ่งเป็นผู้ประกอบการ SMEs ซึ่งเสนอราคาสูงกว่าราคาต่ำสุดของผู้ยื่นข้อเสนอรายอื่นไม่เกินร้อยละ ๑๐ ที่จะเรียกมาทำสัญญาไม่เกิน ๓ ราย

ผู้ยื่นข้อเสนอที่เป็นกิจการร่วมค้าที่จะได้สิทธิตามวรรคหนึ่ง ผู้เข้าร่วมค้าทุกรายจะต้องเป็นผู้ประกอบการ SMEs

ทั้งนี้ ผู้ประกอบการ SMEs ที่จะได้แต้มต่อด้านราคาตามวรรคหนึ่ง จะต้องมีวงเงินสัญญาสะสมตามปีปฏิทินรวมกับราคาที่เสนอในครั้งแล้ว มีมูลค่ารวมกันไม่เกินมูลค่าของรายได้ตามขนาดที่ขึ้นทะเบียนไว้กับ สสว.

๕.๙ หากผู้ยื่นข้อเสนอได้เสนอพัสดุที่ได้รับการรับรองและออกเครื่องหมายสินค้าที่ผลิตภายในประเทศไทย (Made in Thailand) จากสภาอุตสาหกรรมแห่งประเทศไทย เสนอราคาสูงกว่าราคาต่ำสุดของผู้เสนอราคารายอื่น ไม่เกินร้อยละ ๕ ให้จัดซื้อจัดจ้างจากผู้ยื่นข้อเสนอที่เสนอพัสดุที่ได้รับการรับรองและออกเครื่องหมายสินค้าที่ผลิตภายในประเทศไทย (Made in Thailand) จากสภาอุตสาหกรรมแห่งประเทศไทย

อนึ่ง หากในการเสนอราคาครั้งนั้น ผู้ยื่นข้อเสนอรายใดมีคุณสมบัติทั้งข้อ ๕.๘ และข้อ ๕.๙ ให้ผู้เสนอราคารายนั้นได้แต้มต่อในการเสนอราคาสูงกว่าผู้ประกอบการรายอื่นไม่เกินร้อยละ ๑๕

๕.๑๐ หากผู้ยื่นข้อเสนอซึ่งมิใช่ผู้ประกอบการ SMEs แต่เป็นบุคคลธรรมดาที่ถือสัญชาติไทย หรือนิติบุคคลที่จัดตั้งขึ้นตามกฎหมายไทยเสนอราคาสูงกว่าราคาต่ำสุดของผู้ยื่นข้อเสนอซึ่งเป็นบุคคลธรรมดาที่มีได้ถือสัญชาติไทยหรือนิติบุคคลที่จัดตั้งขึ้นตามกฎหมายของต่างประเทศไม่เกินร้อยละ ๓ ให้จัดซื้อจัดจ้างกับบุคคลธรรมดาที่ถือสัญชาติไทยหรือนิติบุคคลที่จัดตั้งขึ้นตามกฎหมายไทยดังกล่าว

ผู้ยื่นข้อเสนอที่เป็นกิจการร่วมค้าที่จะได้สิทธิตามวรรคหนึ่ง ผู้เข้าร่วมค้าทุกรายจะต้องเป็นบุคคลธรรมดาที่ถือสัญชาติไทยหรือนิติบุคคลที่จัดตั้งขึ้นตามกฎหมายไทย

๖. การทำสัญญาซื้อขาย

๖.๑ ในกรณีที่ผู้ชนะการประกวดราคาอิเล็กทรอนิกส์ สามารถส่งมอบสิ่งของได้ครบถ้วน ภายใน ๕ วันทำการ นับแต่วันที่ทำข้อตกลงซื้อ สำนักงานจะพิจารณาจัดทำข้อตกลงเป็นหนังสือแทน การทำสัญญาตามแบบสัญญาดังระบุ ในข้อ ๑.๓ ก็ได้

๖.๒ ในกรณีที่ผู้ชนะการประกวดราคาอิเล็กทรอนิกส์ไม่สามารถส่งมอบสิ่งของได้ครบถ้วน ภายใน ๕ วันทำการ หรือ สำนักงานเห็นว่าไม่สมควรจัดทำข้อตกลงเป็นหนังสือ ตามข้อ ๖.๑ ผู้ชนะการประกวดราคาอิเล็กทรอนิกส์จะต้องทำสัญญาซื้อตามแบบสัญญาดังระบุในข้อ ๑.๓ หรือทำข้อตกลงเป็นหนังสือ กับสำนักงานภายใน ๗ วัน นับถัดจากวันที่ได้รับแจ้ง และจะต้องวางหลักประกันสัญญาเป็นจำนวนเงินเท่ากับร้อยละ ๕ ของราคาค่าสิ่งของที่ประกวดราคาอิเล็กทรอนิกส์ให้สำนักงานยึดถือไว้ในขณะทำสัญญา โดยใช้หลักประกันอย่างหนึ่งอย่างใดดังต่อไปนี้

(๑) เงินสด

(๒) เช็คหรือตราพท์ที่ธนาคารเซ็นส่งจ่ายให้แก่สำนักงานฯ ซึ่งเป็นเช็คหรือตราพท์ลงวันที่ที่ใช้เช็ค หรือตราพท์นั้นชำระต่อเจ้าหน้าที่ในวันทำสัญญา หรือก่อนวันนั้นไม่เกิน ๓ วันทำการ

(๓) หนังสือค้ำประกันของธนาคารภายในประเทศ ตามตัวอย่างที่คณะกรรมการนโยบายกำหนด ดังระบุในข้อ ๑.๔ (๑) หรือจะเป็นหนังสือค้ำประกันอิเล็กทรอนิกส์ตามวิธีการที่กรมบัญชีกลางกำหนด

(๔) หนังสือค้ำประกันของบริษัทเงินทุน หรือบริษัทเงินทุนหลักทรัพย์ที่ได้รับอนุญาต ให้ประกอบกิจการเงินทุนเพื่อการพาณิชย์และประกอบธุรกิจค้ำประกันตามประกาศของธนาคารแห่งประเทศไทย ตามรายชื่อบริษัทเงินทุนที่ธนาคารแห่งประเทศไทยแจ้งเวียนให้ทราบ โดยอนุโลมให้ใช้ตามตัวอย่างหนังสือ ค้ำประกันของธนาคารที่คณะกรรมการนโยบายกำหนด ดังระบุในข้อ ๑.๔ (๑)

(๕) พันธบัตรรัฐบาลไทย

หลักประกันนี้จะคืนให้ โดยไม่มีดอกเบี้ยภายใน ๑๕ วัน นับถัดจากวันที่ผู้ชนะการประกวดราคาอิเล็กทรอนิกส์ (ผู้ขาย) พันจากข้อผูกพันตามสัญญาซื้อขายแล้ว

หลักประกันนี้จะคืนให้ โดยไม่มีดอกเบี้ย ตามอัตราส่วนของพัสดุที่ซื้อซึ่งสำนักงาน ได้รับมอบไว้แล้ว

๗. ค่าสิ่งของและการจ่ายเงิน

สำนักงาน จะจ่ายค่าสิ่งของซึ่งได้รวมภาษีมูลค่าเพิ่มตลอดจนภาษีอากรอื่น ๆ และค่าใช้จ่าย ทั้งปวงแล้วให้แก่ผู้ยื่นข้อเสนอที่ได้รับการคัดเลือกให้เป็นผู้ขาย เมื่อผู้ขายได้ส่งมอบสิ่งของได้ครบถ้วนตามสัญญาซื้อขายหรือข้อตกลงเป็นหนังสือ และสำนักงานได้ตรวจรับมอบสิ่งของเรียบร้อยแล้ว

๘. อัตราค่าปรับ

ค่าปรับตามแบบสัญญาซื้อขายแนบท้ายเอกสารประกวดราคาอิเล็กทรอนิกส์นี้ หรือข้อตกลงซื้อขายเป็นหนังสือ ให้คิดในอัตราร้อยละ ๐.๒๐ ของราคาค่าสิ่งของที่ยังไม่ได้รับมอบต่อวัน

๙. การรับประกันความชำรุดบกพร่อง

ผู้ชนะการประกวดราคาอิเล็กทรอนิกส์ ซึ่งได้ทำสัญญาซื้อขายตามแบบดังระบุในข้อ ๑.๓ หรือทำข้อตกลงซื้อเป็นหนังสือ แล้วแต่กรณี ผู้ขายจะต้องรับประกันความชำรุดบกพร่องของสิ่งของที่ซื้อขายที่เกิดขึ้น ภายในระยะเวลา ๑ ปี นับถัดจากวันที่คณะกรรมการตรวจรับพัสดุได้ตรวจรับพัสดุเรียบร้อยแล้ว โดยผู้ขายจะต้อง

จัดการซ่อมแซมแก้ไขให้อยู่ในสภาพใช้การได้ดีดังเดิม โดยต้องเริ่มจัดการซ่อมแซมแก้ไขภายใน ๓ วัน นับถัดจากวันที่ได้รับแจ้งจากสำนักงานฯ โดยไม่คิดค่าใช้จ่ายใด ๆ จากสำนักงานฯ ทั้งสิ้น ถ้าผู้ขายไม่จัดการซ่อมแซมแก้ไขภายในกำหนดเวลาดังกล่าว สำนักงานฯ มีสิทธิ์ที่จะทำการนั้นเอง หรือจ้างผู้อื่นทำการนั้นแทนผู้ขาย โดยผู้ขายต้องออกค่าใช้จ่ายเองทั้งสิ้นแทนสำนักงานฯ

๑๐. ข้อสงวนสิทธิ์ในการยื่นข้อเสนอและอื่นๆ

๑๐.๑ เงินค่าพัสดุสำหรับการซื้อครั้งนี้ ได้มาจากเงินงบประมาณประจำปี พ.ศ. ๒๕๖๗

การลงนามในสัญญาจะกระทำได้ ต่อเมื่อสำนักงานได้รับอนุมัติเงินค่าพัสดุจากเงินงบประมาณประจำปี พ.ศ. ๒๕๖๗ แล้วเท่านั้น

๑๐.๒ เมื่อสำนักงานได้คัดเลือกผู้ยื่นข้อเสนอรายใดให้เป็นผู้ขาย และได้ตกลงซื้อสิ่งของตามการประกวดราคาอิเล็กทรอนิกส์แล้ว ถ้าผู้ขายจะต้องส่งหรือนำสิ่งของดังกล่าวเข้ามาจากต่างประเทศและของนั้นต้องนำเข้ามาโดยทางเรือในเส้นทางที่มีเรือไทยเดินอยู่ และสามารถให้บริการรับขนได้ตามที่รัฐมนตรีว่าการกระทรวงคมนาคมประกาศกำหนด ผู้ยื่นข้อเสนอซึ่งเป็นผู้ขายจะต้องปฏิบัติตามกฎหมายว่าด้วยการส่งเสริมการพาณิชย์ ดังนี้

(๑) แจ้งการส่งหรือนำสิ่งของที่ซื้อขายดังกล่าวเข้ามาจากต่างประเทศต่อกรมเจ้าท่า ภายใน ๗ วัน นับตั้งแต่วันที่ผู้ขายส่ง หรือซื้อของจากต่างประเทศ เว้นแต่เป็นของที่รัฐมนตรีว่าการกระทรวงคมนาคมประกาศยกเว้นให้บรรทุกโดยเรืออื่นได้

(๒) จัดการให้สิ่งของที่ซื้อขายดังกล่าวบรรทุกโดยเรือไทย หรือเรือที่มีสิทธิเช่นเดียวกับเรือไทย จากต่างประเทศมายังประเทศไทย เว้นแต่จะได้รับอนุญาตจากกรมเจ้าท่า ให้บรรทุกสิ่งของนั้นโดยเรืออื่นที่มีชื่อเรือไทย ซึ่งจะต้องได้รับอนุญาตเช่นนั้นก่อนบรรทุกของลงเรืออื่น หรือเป็นของที่รัฐมนตรีว่าการกระทรวงคมนาคมประกาศยกเว้นให้บรรทุกโดยเรืออื่น

(๓) ในกรณีที่ไม่ปฏิบัติตาม (๑) หรือ (๒) ผู้ขายจะต้องรับผิดชอบตามกฎหมายว่าด้วยการส่งเสริมการพาณิชย์

๑๐.๓ ผู้ยื่นข้อเสนอซึ่งสำนักงานได้คัดเลือกแล้ว ไม่ไปทำสัญญาหรือข้อตกลงซื้อ เป็นหนังสือภายในเวลาที่กำหนด ดังระบุไว้ในข้อ ๖ สำนักงานจะริบหลักประกันการยื่นข้อเสนอ หรือเรียกธำนาจจากผู้ออกหนังสือค้ำประกันการยื่นข้อเสนอทันที และอาจพิจารณาเรียกธำนาจให้ชดใช้ความเสียหายอื่น (ถ้ามี) รวมทั้งจะพิจารณาให้เป็นผู้ทำงาน ตามระเบียบกระทรวงการคลังว่าด้วยการจัดซื้อจัดจ้างและ การบริหารพัสดุภาครัฐ

๑๐.๔ สำนักงานสงวนสิทธิ์ที่จะแก้ไขเพิ่มเติมเงื่อนไข หรือข้อกำหนดในแบบสัญญาหรือข้อตกลงซื้อเป็นหนังสือ ให้เป็นไปตามความเห็นของสำนักงานอัยการสูงสุด (ถ้ามี)

๑๐.๕ ในกรณีที่เอกสารแนบท้ายเอกสารประกวดราคาอิเล็กทรอนิกส์ มีความขัดหรือแย้งกัน ผู้ยื่นข้อเสนอจะต้องปฏิบัติตามคำวินิจฉัยของสำนักงาน คำวินิจฉัยดังกล่าวให้ถือเป็นที่สุด และผู้ยื่นข้อเสนอไม่มีสิทธิเรียกร้องค่าใช้จ่ายใดๆ เพิ่มเติม

๑๐.๖ สำนักงานอาจประกาศยกเลิกการจัดซื้อในกรณีต่อไปนี้ได้ โดยที่ผู้ยื่นข้อเสนอ จะเรียกร้องค่าเสียหายใดๆ จากสำนักงานไม่ได้

(๑) สำนักงานไม่ได้รับการจัดสรรเงินที่จะใช้ในการจัดซื้อหรือที่ได้รับจัดสรรแต่ไม่เพียงพอที่จะทำการจัดซื้อครั้งนี้ต่อไป

(๒) มีการกระทำที่เข้าลักษณะผู้ยื่นข้อเสนอที่ชนะการจัดซื้อหรือที่ได้รับการคัดเลือก มีผลประโยชน์ร่วมกัน หรือมีส่วนได้เสียกับผู้ยื่นข้อเสนอรายอื่น หรือขัดขวางการแข่งขันอย่างเป็นธรรม หรือสมยอมกันกับผู้ยื่นข้อเสนอรายอื่น หรือเจ้าหน้าที่ในการเสนอราคา หรือส่อว่ากระทำการทุจริตอื่นใดในการเสนอราคา

(๓) การทำการจัดซื้อครั้งนี้ต่อไปอาจก่อให้เกิดความเสียหายแก่สำนักงาน หรือกระทบต่อประโยชน์สาธารณะ

(๔) กรณีอื่นในทำนองเดียวกับ (๑) (๒) หรือ (๓) ตามที่กำหนดในกฎกระทรวง ซึ่งออกตามความในกฎหมายว่าด้วยการจัดซื้อจัดจ้างและการบริหารพัสดุภาครัฐ

๑๑. การปฏิบัติตามกฎหมายและระเบียบ

ในระหว่างระยะเวลาการซื้อ ผู้ยื่นข้อเสนอที่ได้รับการคัดเลือกให้เป็นผู้ขายต้องปฏิบัติ ตามหลักเกณฑ์ที่กฎหมายและระเบียบได้กำหนดไว้โดยเคร่งครัด

๑๒. การประเมินผลการปฏิบัติงานของผู้ประกอบการ

สำนักงาน สามารถนำผลการปฏิบัติงานแล้วเสร็จตามสัญญาของผู้ยื่นข้อเสนอที่ได้รับการคัดเลือกให้เป็นผู้ขายเพื่อนำมาประเมินผลการปฏิบัติงานของผู้ประกอบการ

ทั้งนี้ หากผู้ยื่นข้อเสนอที่ได้รับการคัดเลือกไม่ผ่านเกณฑ์ที่กำหนดจะถูกระงับการยื่นข้อเสนอ หรือทำสัญญากับสำนักงาน ไว้ชั่วคราว

สำนักงานสภาพัฒนาการเศรษฐกิจและสังคมแห่งชาติ

กันยายน ๒๕๖๗
อ.สมานต์

**ขอบเขตของงานและรายละเอียดคุณลักษณะเฉพาะในการจัดซื้อ
ครุภัณฑ์สำนักงานพร้อมติดตั้ง จำนวน 18 รายการ
ด้วยวิธีประกวดราคาอิเล็กทรอนิกส์ (e - bidding)**

1. ความเป็นมา

ตามที่ สำนักงานฯ ได้รับจัดสรรงบประมาณปี 2567 เพื่อจัดหาครุภัณฑ์สำนักงานทดแทนครุภัณฑ์เดิมพร้อมติดตั้ง สำนักงานสภาพัฒนาการเศรษฐกิจและสังคมแห่งชาติ และสำนักงานพัฒนาเศรษฐกิจและสังคมภาคกลาง เป็นเงินจำนวน 1,192,315 บาท จากงบลงทุน ประจำปีงบประมาณ พ.ศ. 2567 ทั้งนี้ เพื่อให้การดำเนินการเป็นไปตามพระราชบัญญัติการจัดซื้อจัดจ้างและการบริหารพัสดุภาครัฐ พ.ศ. 2560 ระเบียบกระทรวงการคลังว่าด้วยการจัดซื้อจัดจ้างและการบริหารพัสดุภาครัฐ พ.ศ. 2560 กฎกระทรวงกำหนดพัสดุและวิธีการจัดซื้อจัดจ้างพัสดุที่รัฐต้องการส่งเสริมหรือสนับสนุน (ฉบับที่ 2) พ.ศ. 2563 และคู่มือการปฏิบัติตามกฎกระทรวงกำหนดพัสดุและวิธีการจัดซื้อจัดจ้างพัสดุที่รัฐต้องการส่งเสริมหรือสนับสนุน(ฉบับที่ 2) พ.ศ. 2563 แนบท้ายหนังสือคณะกรรมการวินิจฉัยปัญหาการจัดซื้อจัดจ้างและการบริหารพัสดุภาครัฐส่วนที่ ๓๓๓ ที่ กค (กวจ) 0405.2/ว 78 ลงวันที่ 31 มกราคม 2565 จึงต้องมีการจัดทำขอบเขตของงานและรายละเอียดคุณลักษณะเฉพาะในการจัดซื้อครุภัณฑ์สำนักงานพร้อมติดตั้ง สำนักงานสภาพัฒนาการเศรษฐกิจและสังคมแห่งชาติ และสำนักงานพัฒนาเศรษฐกิจและสังคมภาคกลาง

2. วัตถุประสงค์

เพื่อจัดหาครุภัณฑ์สำนักงานทดแทนครุภัณฑ์เดิม พร้อมติดตั้ง ที่สำนักงานสภาพัฒนาการเศรษฐกิจและสังคมแห่งชาติ และสำนักงานพัฒนาเศรษฐกิจและสังคมภาคกลาง

3. คุณสมบัติผู้ยื่นข้อเสนอ

3.1 มีความสามารถตามกฎหมาย

3.2 ไม่เป็นบุคคลล้มละลาย

3.3 ไม่อยู่ระหว่างเลิกกิจการ

3.4 ไม่เป็นบุคคลซึ่งอยู่ระหว่างถูกระงับการยื่นข้อเสนอหรือทำสัญญากับหน่วยงานของรัฐไว้ชั่วคราว เนื่องจากเป็นผู้ที่ไม่ผ่านเกณฑ์การประเมินผลการปฏิบัติงานของผู้ประกอบการตามระเบียบที่ รัฐมนตรีว่าการกระทรวงการคลังกำหนด ตามที่ประกาศเผยแพร่ในระบบเครือข่ายสารสนเทศของกรมบัญชีกลาง

3.5 ไม่เป็นบุคคลซึ่งถูกระบุชื่อไว้ในบัญชีรายชื่อผู้ทำงาน และได้แจ้งเวียนชื่อให้เป็นผู้ทำงานของหน่วยงานของรัฐในระบบเครือข่ายสารสนเทศของกรมบัญชีกลาง ซึ่งรวมถึงนิติบุคคลที่ผู้ทำงานเป็นหุ้นส่วนผู้จัดการ กรรมการผู้จัดการ ผู้บริหาร ผู้มีอำนาจในการดำเนินงานในกิจการของนิติบุคคลนั้นด้วย

3.6 มีคุณสมบัติและไม่มีลักษณะต้องห้ามตามที่คณะกรรมการนโยบายการจัดซื้อจัดจ้าง และการบริหารพัสดุภาครัฐกำหนดในราชกิจจานุเบกษา

3.7 เป็นนิติบุคคลผู้มีอาชีพขายพัสดุที่ประกวดราคาอิเล็กทรอนิกส์ดังกล่าว

3.8 ไม่เป็นผู้มีผลประโยชน์ร่วมกันกับผู้ยื่นข้อเสนอรายอื่นที่เข้ายื่นข้อเสนอให้แก่สำนักงานสภาพัฒนาการเศรษฐกิจและสังคมแห่งชาติ ณ วันประกาศประกวดราคาอิเล็กทรอนิกส์ หรือไม่เป็นผู้กระทำการอันเป็นการขัดขวางการแข่งขันอย่างเป็นธรรมในการประกวดราคาอิเล็กทรอนิกส์ครั้งนี้

3.9 ไม่เป็นผู้ได้รับเอกสิทธิ์หรือความคุ้มกัน ซึ่งอาจปฏิเสธไม่ยอมขึ้นศาลไทย เว้นแต่รัฐบาลของผู้ยื่นข้อเสนอ ได้มีคำสั่งให้สละเอกสิทธิ์และความคุ้มกันเช่นนั้น

3.10 ผู้ยื่นข้อเสนอที่ยื่นเสนอในรูปแบบของ “กิจการร่วมค้า” ต้องมีคุณสมบัติ ดังนี้

(1) กรณีที่ข้อตกลงระหว่างผู้เข้าร่วมค้ากำหนดให้ผู้เข้าร่วมค้ารายใดรายหนึ่งเป็นผู้เข้าร่วมค้าหลัก ข้อตกลงฯ จะต้องมีการกำหนดสัดส่วนหน้าที่ และความรับผิดชอบในปริมาณงาน สิ่งของ หรือมูลค่าตามสัญญาของผู้เข้าร่วมค้าหลักมากกว่าผู้เข้าร่วมค้ารายอื่นทุกราย

(2) กรณีที่ข้อตกลงระหว่างผู้เข้าร่วมค้ากำหนดให้ผู้เข้าร่วมค้ารายใดรายหนึ่งเป็นผู้เข้าร่วมค้าหลัก กิจการร่วมค้านั้นต้องใช้ผลงานของผู้เข้าร่วมค้าหลักรายเดียวเป็นผลงานของกิจการร่วมค้าที่ยื่นข้อเสนอ

สำหรับข้อตกลงฯ ที่ไม่ได้กำหนดให้ผู้เข้าร่วมค้ารายใดเป็นผู้เข้าร่วมค้าหลัก ผู้เข้าร่วมค้าทุกรายจะต้องมีคุณสมบัติครบถ้วนตามเงื่อนไขที่กำหนดไว้ในเอกสารประกวดราคาอิเล็กทรอนิกส์

(3) กรณีที่ข้อตกลงระหว่างผู้เข้าร่วมค้ากำหนดให้มีการมอบหมายผู้เข้าร่วมค้ารายใดรายหนึ่งเป็นผู้ยื่นข้อเสนอในนามกิจการร่วมค้า การยื่นข้อเสนอดังกล่าวไม่ต้องมีหนังสือมอบอำนาจ

สำหรับข้อตกลงฯ ที่ไม่ได้กำหนดให้ผู้เข้าร่วมค้ารายใดเป็นผู้ยื่นข้อเสนอ ผู้เข้าร่วมค้าทุกรายจะต้องลงลายมือชื่อในหนังสือมอบอำนาจให้ผู้เข้าร่วมค้ารายใดรายหนึ่งเป็นผู้ยื่นข้อเสนอในนามกิจการร่วมค้า

3.11 ผู้ยื่นข้อเสนอต้องลงทะเบียนที่มีข้อมูลถูกต้องครบถ้วนในระบบจัดซื้อจัดจ้างภาครัฐด้วยอิเล็กทรอนิกส์ (Electronic Government Procurement: e-GP) ของกรมบัญชีกลาง

3.12 ผู้ยื่นข้อเสนอต้องมีมูลค่าสุทธิของกิจการ ดังนี้

(1) กรณีผู้ยื่นข้อเสนอเป็นนิติบุคคลที่จัดตั้งขึ้นตามกฎหมายไทยซึ่งได้จดทะเบียนเกินกว่า 1 ปี ต้องมีมูลค่าสุทธิของกิจการ จากผลต่างระหว่างสินทรัพย์สุทธิหักด้วยหนี้สินสุทธิที่ปรากฏในงบแสดงฐานะการเงินที่มีการตรวจรับรองแล้ว ซึ่งจะต้องแสดงค่าเป็นบวก 1 ปีสุดท้ายก่อนวันยื่นข้อเสนอ

(2) กรณีผู้ยื่นข้อเสนอเป็นนิติบุคคลที่จัดตั้งขึ้นตามกฎหมายไทย ซึ่งยังไม่มีผลการรายงานงบแสดงฐานะการเงินกับกรมพัฒนาธุรกิจการค้า ให้พิจารณาการกำหนดมูลค่าของทุนจดทะเบียน โดยผู้ยื่นข้อเสนอจะต้องมีทุนจดทะเบียนที่เรียกชำระมูลค่าหุ้นแล้ว ณ วันที่ยื่นข้อเสนอ ไม่ต่ำกว่า 1 ล้านบาท

(3) สำหรับการจัดซื้อจัดจ้างครั้งหนึ่งที่มีวงเงินเกิน 500,000 บาทขึ้นไป กรณีผู้ยื่นข้อเสนอเป็นบุคคลธรรมดา ให้พิจารณาจากหนังสือรับรองบัญชีเงินฝากไม่เกิน 90 วัน ก่อนวันยื่นข้อเสนอ โดยต้องมีเงินฝากคงเหลือในบัญชีธนาคารเป็นมูลค่า 1 ใน 4 ของมูลค่างบประมาณของโครงการหรือรายการที่ยื่นข้อเสนอในแต่ละครั้ง และหากเป็นผู้ชนะการจัดซื้อจัดจ้างหรือเป็นผู้ได้รับการคัดเลือกจะต้องแสดงหนังสือรับรองบัญชีเงินฝากที่มีมูลค่าดังกล่าวอีกครั้งหนึ่งในวันลงนามในสัญญา

(4) กรณีที่ผู้ยื่นข้อเสนอไม่มีมูลค่าสุทธิของกิจการหรือทุนจดทะเบียนหรือมีแต่ไม่เพียงพอที่จะเข้ายื่นข้อเสนอ ผู้ยื่นข้อเสนอสามารถขอวงเงินสินเชื่อ โดยต้องมีวงเงินสินเชื่อ 1 ใน 4 ของมูลค่างบประมาณของโครงการหรือรายการที่ยื่นข้อเสนอในแต่ละครั้ง (สินเชื่อที่ธนาคารภายในประเทศ หรือบริษัทเงินทุนหรือบริษัทเงินทุนหลักทรัพย์ที่ได้รับอนุญาตให้ประกอบกิจการเงินทุนเพื่อการพาณิชย์และประกอบธุรกิจค้าประกันตามประกาศของ

ธนาคารแห่งประเทศไทย ตามรายชื่อบริษัทเงินทุนที่ธนาคารแห่งประเทศไทยแจ้งเวียนให้ทราบโดยพิจารณาจาก ยอดเงินรวมของวงเงินสินเชื่อที่สำนักงานใหญ่รับรอง หรือที่สำนักงานสาขารับรอง (กรณีได้รับมอบอำนาจจาก สำนักงานใหญ่) ซึ่งออกให้แก่ผู้ยื่นข้อเสนอ นับถึงวันยื่นข้อเสนอไม่เกิน 90 วัน)

(5) กรณีตาม (1) – (4) ยกเว้นสำหรับกรณีดังต่อไปนี้

(5.1) กรณีที่ผู้ยื่นข้อเสนอเป็นหน่วยงานของรัฐ

(5.2) นิติบุคคลที่จัดตั้งขึ้นตามกฎหมายไทยที่อยู่ระหว่างการฟื้นฟูกิจการตามพระราชบัญญัติล้มละลาย (ฉบับที่ 10) พ.ศ. 2561

4. รายละเอียดคุณลักษณะเฉพาะของพัสดุ

ดำเนินการจัดหารายการครุภัณฑ์สำนักงานพร้อมติดตั้ง สำนักงานสภาพัฒนาการเศรษฐกิจและสังคมแห่งชาติ และสำนักงานพัฒนาเศรษฐกิจและสังคมภาคกลาง โดยมีรายละเอียดดังนี้

ลำดับ	รายการ	จำนวน	หน่วย	คุณลักษณะเฉพาะ (หน้า)
1	- ชุดโต๊ะทำงานข้าราชการระดับปฏิบัติการ	21	ชุด	6 – 7
2	- เก้าอี้ทำงาน มีที่พนักศีรษะ มีที่เท้าแขน ขนาดกว้าง 65 X ลึก 57 X สูง 90 - 105 ซม.	22	ตัว	8
3	- ชุดโต๊ะทำงานข้าราชการระดับชำนาญการพิเศษ	7	ชุด	9 -10
4	- เก้าอี้ทำงาน มีที่พนักศีรษะ มีที่เท้าแขน ขนาดกว้าง 60.5 x ลึก 64 x สูง 115 - 125 ซม.	7	ตัว	11
5	- ตู้วางแฟ้มเอกสารแบบโล่ง (1 ชั้น ปรับระดับ)	46	ตู้	12
6	- ชุดโต๊ะทำงานผู้อำนวยการ / ผู้เชี่ยวชาญ	2	ชุด	13 - 14
7	- เก้าอี้ทำงาน พนักพิงสูง มีที่เท้าแขน มีหมอนรองศีรษะ ขนาดกว้าง 67 x ลึก 64 x สูง 104 - 129 ซม.	2	ตัว	15
8	- ตู้แฟ้มเอกสาร แบบมีบานเปิดคู่ (1 ชั้น ปรับระดับ)	29	ตู้	16
9	- เก้าอี้ทำงาน พนักพิงเตี้ย มีที่เท้าแขน	75	ตัว	17
10	- โต๊ะทำงานตรง	3	ตัว	18
11	- โต๊ะกลม	1	ตัว	19
12	- โต๊ะประชุม พร้อมกล่องไฟ	2	ตัว	20
13	- โต๊ะประชุม 10 ที่นั่ง	1	ตัว	21
14	- โต๊ะประชุม 6 ที่นั่ง ขนาดกว้าง 200 x ลึก 100 x สูง 75 ซม.	1	ตัว	22
15	- โต๊ะประชุม 6 ที่นั่ง ขนาดกว้าง 200 x ลึก 80 x สูง 75 ซม.	1	ตัว	23
16	- ชุดโต๊ะทำงาน	1	ชุด	24
17	- โต๊ะทำงาน	1	ตัว	25

ลำดับ	รายการ	จำนวน	หน่วย	คุณลักษณะเฉพาะ (หน้า)
18	ชุดพาร์ติชั่นพร้อมอุปกรณ์ติดตั้ง ประกอบด้วย พาร์ติชั่นแบบครึ่งที่บิหมัผ้าครึ่งกระจกพ่นทราย			
	- ขนาดกว้าง 100 x ลึก 5 x สูง 160 ซม.	4	ชิ้น	26
	- ขนาดกว้าง 90 x ลึก 5 x สูง 160 ซม.	6	ชิ้น	26
	- ขนาดกว้าง 120 x ลึก 5 x สูง 160 ซม.	5	ชิ้น	26
	- ขนาดกว้าง 120 x ลึก 5 x สูง 120 ซม.	8	ชิ้น	26
	- ขนาดกว้าง 150 x ลึก 5 x สูง 120 ซม.	11	ชิ้น	26
	- ขนาดกว้าง 100 x ลึก 5 x สูง 120 ซม.	15	ชิ้น	26
	เสาพาร์ติชั่น 2 ทาง ประกอบด้วย			
	- เสา 2 ทาง สูง 120 ซม.	4	ชิ้น	27
	- เสา 2 ทาง สูง 160 ซม.	1	ชิ้น	27
	เสาพาร์ติชั่น 3 ทาง ประกอบด้วย			
	- เสา 3 ทาง สูง 120 ซม.	5	ชิ้น	28
	- เสา 3 ทาง สูง 160 ซม.	1	ชิ้น	28
- ขายึดพาดิชั่น	37	ชิ้น	29	

5. กำหนดเวลาส่งมอบพัสดุ

5.1) ผู้ขายต้องทำการส่งมอบพัสดุตามข้อ 4 ให้ถูกต้อง ครบถ้วน และตามเงื่อนไขสัญญาที่กำหนด โดยต้องส่งมอบครุภัณฑ์สำนักงานพร้อมติดตั้ง ณ สำนักงานสภาพัฒนาการเศรษฐกิจและสังคมแห่งชาติ และสำนักงานพัฒนาเศรษฐกิจและสังคมภาคกลาง ภายใน 180 วัน นับถัดจากวันลงนามในสัญญา

5.2) ผู้ขายจะต้องส่งมอบครุภัณฑ์พร้อมติดตั้งให้เรียบร้อย และมีสภาพสมบูรณ์ สามารถใช้งานได้อย่างมีประสิทธิภาพ

5.3) สถานที่ส่งมอบ สำนักงานสภาพัฒนาการเศรษฐกิจและสังคมแห่งชาติ และสำนักงานพัฒนาเศรษฐกิจและสังคมภาคกลาง หรือตามที่สำนักงานฯ กำหนด

5.4) หากมีค่าใช้จ่ายอื่นที่เกิดขึ้น เพื่อให้การส่งมอบสิ่งของตามรายการที่จัดซื้อสามารถใช้งานได้ และบรรลุวัตถุประสงค์ตามที่กำหนด ผู้ขายจะต้องไม่คิดค่าใช้จ่ายใด ๆ ทั้งสิ้น

6. หลักเกณฑ์การพิจารณาคัดเลือกข้อเสนอ

ในการพิจารณาผลกรณยื่นข้อเสนอครั้งนี้ สำนักงานฯ จะพิจารณาคัดสินโดยใช้หลักเกณฑ์ราคา โดยสำนักงานฯ จะพิจารณาจากราคารวม

7. วงเงินงบประมาณ

1,192,315.00 บาท (หนึ่งล้านหนึ่งแสนเก้าหมื่นสองพันสามร้อยสิบห้าบาทถ้วน) (รวมภาษีมูลค่าเพิ่มแล้ว) โดยเบิกจ่ายจากเงินงบประมาณรายจ่ายประจำปีงบประมาณ พ.ศ. 2567 งบลงทุน

8. การจ่ายเงิน

สำนักงานฯ จะชำระเงินเต็มจำนวน เมื่อผู้ขายได้ส่งมอบครุภัณฑ์สำนักงานพร้อมติดตั้งครบถ้วนและถูกต้องตามข้อ 4 ครบถ้วนและถูกต้องตามสัญญา และคณะกรรมการตรวจรับพัสดุได้ตรวจรับมอบพัสดุไว้ใช้งานเรียบร้อยแล้ว

9. อัตราค่าปรับ

กำหนดค่าปรับเป็นรายวันในอัตราร้อยละ 0.20 ของราคาพัสดุที่ยังไม่ได้รับมอบ

10. การกำหนดระยะเวลารับประกันความชำรุดบกพร่อง

รายการครุภัณฑ์สำนักงานพร้อมติดตั้ง สำนักงานสภาพพัฒนาการเศรษฐกิจและสังคมแห่งชาติ และสำนักงานพัฒนาเศรษฐกิจและสังคมภาคกลาง ทุกรายการ ผู้ขายจะต้องรับประกันความชำรุดบกพร่องของสิ่งของที่ซื้อขายที่เกิดขึ้นภายในระยะเวลา 1 ปี นับถัดจากวันที่คณะกรรมการตรวจรับพัสดุได้ตรวจรับพัสดุเรียบร้อยแล้ว โดยผู้ขายจะต้องจัดการซ่อมแซมแก้ไขให้อยู่ในสภาพใช้งานได้ติดตั้งเดิม โดยต้องเริ่มจัดการซ่อมแซมแก้ไขภายใน 3 วัน นับถัดจากวันที่ได้รับแจ้งจากสำนักงานฯ โดยไม่คิดค่าใช้จ่ายใด ๆ จากสำนักงานฯ ทั้งสิ้น ถ้าผู้ขายไม่จัดการซ่อมแซมแก้ไขภายในกำหนดเวลาดังกล่าว สำนักงานฯ มีสิทธิ์ที่จะทำการนั้นเอง หรือจ้างผู้อื่นทำการนั้นแทนผู้ขาย โดยผู้ขายต้องออกค่าใช้จ่ายเองทั้งสิ้นแทนสำนักงานฯ

11. เงื่อนไขและข้อกำหนดอื่น ๆ

11.1 ราคาที่เสนอจะต้องเสนอกำหนดยื่นราคาไม่น้อยกว่า 90 วัน นับแต่วันยื่นข้อเสนอโดยภายในกำหนดยื่นราคา ผู้ยื่นข้อเสนอต้องรับผิดชอบราคาที่ตนได้เสนอไว้ และจะถอนการเสนอราคามีได้

11.2 คู่สัญญาต้องจัดทำแผนการทำงานมาให้ภายใน 30 วัน นับถัดจากวันลงนามในสัญญา โดยจัดทำแผนการทำงานตามเอกสารแนบท้ายเอกสารประกวดราคาอิเล็กทรอนิกส์ เว้นแต่เป็นกรณีสัญญาที่มีวงเงินไม่เกิน 500,000 บาท ทั้งนี้ แผนการทำงานให้ถือเป็นเอกสารส่วนหนึ่งของสัญญา

12. ช่องทางส่งข้อเสนอแนะ วิจารณ์ หรือแสดงความคิดเห็น ดังนี้

โทรสาร 0-2281-3015
ไปรษณีย์อิเล็กทรอนิกส์ webmaster@nesdc.go.th

ผู้ประกอบการที่ต้องการให้ข้อเสนอแนะ วิจารณ์ หรือแสดงความคิดเห็น ต้องเปิดเผยตัวโดยระบุชื่อและที่อยู่ พร้อมหมายเลขโทรศัพท์

คณะกรรมการจัดทำร่างขอบเขตของงานฯ

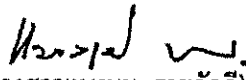
(นางสาวแมงมุม ราชอัคคี)
ประธานกรรมการ

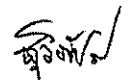

(นางสาวเบญจมาศ นิตร์คำ)
กรรมการ

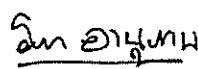
(นางสาวสุวิภัช จุฬิมาย)
กรรมการและเลขานุการ

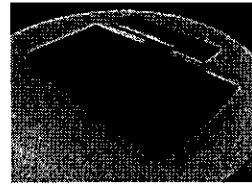
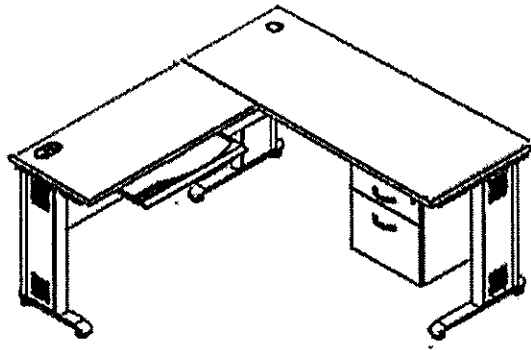

(นางสาววรพรรณ อานุภาพ)
ผู้ช่วยเลขานุการ

รายละเอียดคุณลักษณะเฉพาะ

ตามข้อ 4

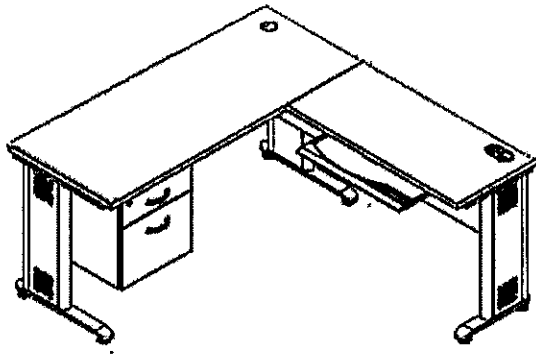

ประเภท	ชุดโต๊ะทำงานข้าราชการระดับปฏิบัติการ พร้อมโต๊ะต่อข้างซ้าย (ลำดับ 1)
โต๊ะทำงานขนาด	กว้าง 150 x ลึก 75 x สูง 75 ซม.
โต๊ะต่อข้างขนาด	กว้าง 80 X ลึก 60 X สูง 75 ซม.
รายละเอียด	
ขาโต๊ะ	ผลิตจากท่อเหล็กกลมชุบโครเมียม ตรงกลางปิดด้วยเหล็กแผ่นเพรสขึ้นรูปพ่นสีดำ หรือ เทา แบบ Epoxy Coating และอบด้วยความร้อน โดยโครงสร้างขา สามารถเปิดฝาด้านใน เพื่อติดตั้งงานระบบไฟ
ปุ่มปรับ	ผลิตจาก PP. สีดำฉีดขึ้นรูป
แผ่นท็อป	ผลิตจากไม้ปาร์ติเกิ้ล ความหนา 28 มม.
แผ่นบังตา	ผลิตจากไม้ปาร์ติเกิ้ล ความหนา 16 มม. ประกอบเข้ากับเหล็กกลมกลึงขึ้นรูปชุบโครเมียม
กล่องลิ้นชัก	ลิ้นชัก 2 ชั้น แบบแขวน (1 ชั้นแขวนเพิ่ม , 1 ชั้นเก็บของ)
แผ่นข้าง	ผลิตจากไม้ปาร์ติเกิ้ล ความหนา 19 มม.
หน้าบานลิ้นชัก	ผลิตจากไม้ปาร์ติเกิ้ล ความหนา 16 มม.
กล่องลิ้นชัก	ผลิตจากไม้ปาร์ติเกิ้ล ความหนา 12 มม. และไม้ MDF หนา 3 มม. ปิดผิวด้วย Foil
ระบบราง	แบบรางโลหะเคลือบสี
มือจับ	อลูมิเนียมฉีดขึ้นรูป แบบโค้งปัดมน
กุญแจ	ติดตั้งด้านหน้า
ถาดคีย์บอร์ดพลาสติก	ผลิตจากพลาสติกฉีดขึ้นรูป สีกราไฟท์ประกอบเข้ากับระบบรางเลื่อน ผลิตจากอลูมิเนียมฉีดขึ้นรูป หมุนปรับองศาได้ตามต้องการ
หมายเหตุ	<ol style="list-style-type: none"> 1. วัสดุปิดผิวมาตรฐานเลือกใช้ Melamine Rasin Film ปิดด้วยวิธีการ Short Cycle ปิดขอบด้วย PVC. หนา 1 มม. 2. ค่าพิกัดความเผื่อขนาดสินค้ายอมให้คลาดเคลื่อน ± 2.0 ซม. 3. เป็นพัสดุที่ผลิตในประเทศไทย 4. รับประกันสินค้า 1 ปี นับถัดจากวันที่สำนักงานฯ ได้รับมอบ



<p>ประเภท โต๊ะทำงานขนาด โต๊ะต่อข้างขนาด รายละเอียด ขาโต๊ะ</p>	<p>ชุดโต๊ะทำงานข้าราชการระดับปฏิบัติการ พร้อมโต๊ะต่อข้างขวา กว้าง 150 x ลึก 75 x สูง 75 ซม. กว้าง 80 X ลึก 60 X สูง 75 ซม.</p> <p>ผลิตจากท่อเหล็กกลมชุบโครเมียม ตรงกลางปิดด้วยเหล็กแผ่นเพรสขึ้นรูปพ่นสีดำ หรือ เทา แบบ Epoxy Coating และอบด้วยความร้อน โดยโครงสร้างขา สามารถเปิดฝาด้านใน เพื่อติดตั้งงานระบบไฟ</p>
<p>ปุ่มปรับ แผ่นหือป แผ่นบังตา กล่องลิ้นชัก แผ่นข้าง หน้าบานลิ้นชัก กล่องลิ้นชัก ระบบราง มือจับ กุญแจ</p>	<p>ผลิตจาก PP. สีดำฉีดขึ้นรูป ผลิตจากไม้ปาร์ติเกิ้ล ความหนา 28 มม. ผลิตจากไม้ปาร์ติเกิ้ล ความหนา 16 มม. ประกอบเข้ากับเหล็กกลมกลึงขึ้นรูปชุบโครเมียม ลิ้นชัก 2 ชั้น แบบแขวน (1 ชั้นแขวนแฟ้ม , 1 ชั้นเก็บของ) ผลิตจากไม้ปาร์ติเกิ้ล ความหนา 19 มม. ผลิตจากไม้ปาร์ติเกิ้ล ความหนา 16 มม. ผลิตจากไม้ปาร์ติเกิ้ล ความหนา 12 มม. และไม้ MDF หนา 3 มม. ปิดผิวด้วย Foil แบบรางโลหะเคลือบสี อลูมิเนียมฉีดขึ้นรูป แบบโค้งป้อนูน ติดตั้งด้านหน้า</p>
<p>ภาคคีย์บอร์ดพลาสติก</p>	<p>ผลิตจากพลาสติกฉีดขึ้นรูป สีกราไฟท์ประกอบเข้ากับระบบรางเลื่อน ผลิตจากอลูมิเนียมฉีดขึ้นรูป หมุนปรับองศาได้ตามต้องการ</p>
<p>หมายเหตุ</p>	<ol style="list-style-type: none"> 1. วัสดุปิดผิวมาตรฐานเลือกใช้ Melamine Rasin Film ปิดด้วยวิธีการ Short Cycle ปิดขอบด้วย PVC. หนา 1 มม. 2. ค่าพิกัดความเผื่อขนาดสินค้ายอมให้คลาดเคลื่อน ± 2.0 ซม. 3. เป็นพัสดุที่ผลิตในประเทศไทย 4. รับประกันสินค้า 1 ปี นับถัดจากวันที่สำนักงานฯ ได้รับมอบ



ประเภท	เก้าอี้ทำงาน มีที่พนักศีรษะ มีที่เท้าแขน (ลำดับที่ 2)
ขนาด	กว้าง 65 X ลึก 57 X สูง 90 - 105 ซม.
รายละเอียด	
ที่นั่ง	ผลิตจากพลาสติกมาตรฐานสีดำ ยึดเข้ากับเบาะ ฟองน้ำ PU ฉีดขึ้นรูป หุ้มภายนอกด้วยผ้าสีดำ
พนักพิง	ผลิตจากพลาสติกมาตรฐานสีดำ ฉีดขึ้นรูปตามโครงสร้างของเก้าอี้ ซึ่งด้วยผ้าตาข่ายสีดำ
เท้าแขน	ผลิตจาก PP ยึดติดเข้ากับโครงสร้างที่นั่ง ปรับระดับ สูง - ต่ำได้
ระบบปรับความสูง	เป็นแบบ Gas-Lift
ขาเก้าอี้	แบบ 5 แฉก ผลิตจาก Nylon ฉีดขึ้นรูปสีดำ
ลูกล้อ	ผลิตจาก PU สีดำ ประกอบเข้ากับขาแบบเดือยเสียบ
หมายเหตุ	<ol style="list-style-type: none">1. ค่าพิถีความเพื่อขนาดสินค้ายอมให้คลาดเคลื่อน ± 2.0 ซม.2. เป็นพัสดุที่ผลิตในประเทศไทย3. รับประกันสินค้า 1 ปี นับถัดจากวันที่สำนักงานฯ ได้รับมอบ

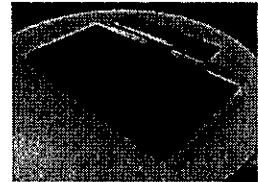
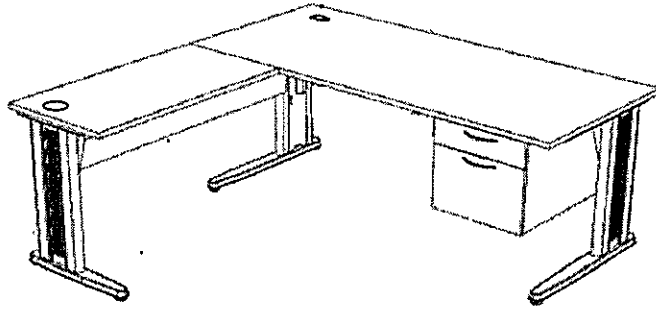

ประเภท	ชุดโต๊ะทำงานข้าราชการระดับชำนาญการพิเศษ พร้อมโต๊ะต่อข้างซ้าย (ลำดับ 3)
โต๊ะทำงานขนาด	กว้าง 180 x ลึก 75 x สูง 75 ซม.
โต๊ะต่อข้างขนาด	กว้าง 80 X ลึก 60 X สูง 75 ซม.
รายละเอียด	
ขาโต๊ะ	ผลิตจากท่อเหล็กกลมชุบโครเมียม ตรงกลางปิดด้วยเหล็กแผ่นพ่นสีรูปพ่นสีดำ หรือ เทอแบบ Epoxy Coating และอบด้วยความร้อน โดยโครงสร้างขา สามารถเปิดฝาด้านในเพื่อติดตั้งงานระบบไฟ
ปุ่มปรับ	ผลิตจาก PP. สีดำฉีดขึ้นรูป
แผ่นท็อป	ผลิตจากไม้ปาร์ติเกิ้ล ความหนา 28 มม. วัสดุปิดผิวมาตรฐานเลือกใช้ Melamine Rasin Film ปิดด้วยวิธีการ Short Cycle ปิดขอบด้วย PVC. หนา 1 มม.
แผ่นบังตา	ผลิตจากไม้ปาร์ติเกิ้ล ความหนา 16 มม. ประกอบเข้าวัสดุปิดผิวมาตรฐานเลือกใช้ Melamine Rasin Film ปิดด้วยวิธีการ Short Cycle ปิดขอบด้วย PVC. หนา 1 มม.
กล่องลิ้นชัก	ลิ้นชัก 2 ชั้น แบบแขวน (1 ชั้นแขวนเพิ่ม , 1 ชั้นเก็บของ)
แผ่นข้าง	ผลิตจากไม้ปาร์ติเกิ้ล ความหนา 19 มม.
หน้าบานลิ้นชัก	ผลิตจากไม้ปาร์ติเกิ้ล ความหนา 16 มม.
กล่องลิ้นชัก	ผลิตจากไม้ปาร์ติเกิ้ล ความหนา 12 มม. และไม้ MDF ความหนา 3 มม. ปิดผิวด้วย Foil
ระบบราง	แบบรางโลหะเคลือบสี
มือจับ	อลูมิเนียมฉีดขึ้นรูป แบบโค้งปัดมน
กุญแจ	ติดตั้งด้านหน้า
ภาคีบอร์ดพลาสติก	ผลิตจากพลาสติกฉีดขึ้นรูปสีกราไฟท์ประกอบเข้ากับระบบรางเลื่อน ผลิตจากพลาสติกฉีดขึ้นรูป หมุนปรับองศาได้ตามต้องการ
หมายเหตุ	<ol style="list-style-type: none"> 1. วัสดุปิดผิวมาตรฐานเลือกใช้ Melamine Rasin Film ปิดด้วยวิธีการ Short Cycle ปิดขอบด้วย PVC. หนา 1 มม. 2. ค่าพิทความเผื่อขนาดสินค้ายอมให้คลาดเคลื่อน ± 2.0 ซม. 3. เป็นพัสดุที่ผลิตในประเทศไทย 4. รับประกันสินค้า 1 ปี นับถัดจากวันที่สำนักงานฯ ได้รับมอบ

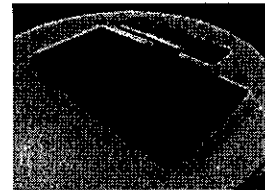
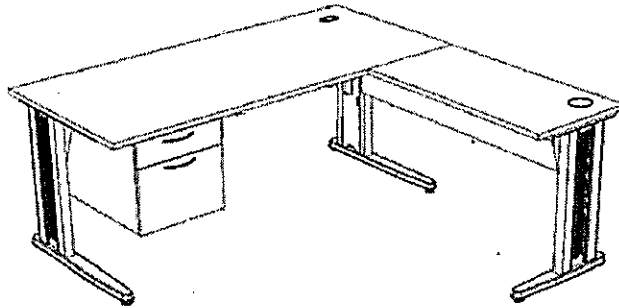

ประเภท	ชุดโต๊ะทำงานข้าราชการระดับชำนาญการพิเศษ พร้อมโต๊ะต่อข้างขวา
โต๊ะทำงานขนาด	กว้าง 180 x ลึก 75 x สูง 75 ซม.
โต๊ะต่อข้างขนาด	กว้าง 80 X ลึก 60 X สูง 75 ซม.
รายละเอียด ขาโต๊ะ	ผลิตจากท่อเหล็กกลมชุบโครเมียม ตรงกลางปิดด้วยเหล็กแผ่นพ่นสีดำ หรือ เทา แบบ Epoxy Coating และอบด้วยความร้อน โดยโครงสร้างขา สามารถเปิดฝาด้านในเพื่อติดตั้งงานระบบไฟ
ปุ่มปรับ แผ่นท้อป	ผลิตจาก PP. สีดำฉีดขึ้นรูป ผลิตจากไม้ปาร์ติเกิ้ล ความหนา 28 มม. วัสดุปิดผิวมาตรฐานเลือกใช้ Melamine Rasin Film ปิดด้วยวิธีการ Short Cycle ปิดขอบด้วย PVC. หนา 1 มม.
แผ่นบังตา	ผลิตจากไม้ปาร์ติเกิ้ล ความหนา 16 มม. ประกอบเข้าวัสดุปิดผิวมาตรฐานเลือกใช้ Melamine Rasin Film ปิดด้วยวิธีการ Short Cycle ปิดขอบด้วย PVC. หนา 1 มม.
กล่องลิ้นชัก	ลิ้นชัก 2 ชั้น แบบแขวน (1 ชั้นแขวนเพิ่ม , 1 ชั้นเก็บของ)
แผ่นข้าง	ผลิตจากไม้ปาร์ติเกิ้ล ความหนา 19 มม.
หน้าบานลิ้นชัก	ผลิตจากไม้ปาร์ติเกิ้ล ความหนา 16 มม.
กล่องลิ้นชัก	ผลิตจากไม้ปาร์ติเกิ้ล ความหนา 12 มม. และไม้ MDF ความหนา 3 มม. ปิดผิวด้วย Foil
ระบบราง	แบบรางโลหะเคลือบสี
มือจับ	อลูมิเนียมฉีดขึ้นรูป แบบโค้งขีมนูน
กุญแจ	ติดตั้งด้านหน้า
ภาคีบอร์ดพลาสติก	ผลิตจากพลาสติกฉีดขึ้นรูปสีกราฟท์ประกอบเข้ากับระบบรางเลื่อน ผลิตจากพลาสติกฉีดขึ้นรูป หมุนปรับองศาได้ตามต้องการ
หมายเหตุ	<ol style="list-style-type: none"> 1. วัสดุปิดผิวมาตรฐานเลือกใช้ Melamine Rasin Film ปิดด้วยวิธีการ Short Cycle ปิดขอบด้วย PVC. หนา 1 มม. 2. ค่าพิทัดความเผื่อขนาดสินค้ายอมให้คลาดเคลื่อน ± 2.0 ซม. 3. เป็นพัสดุที่ผลิตในประเทศไทย 4. รับประกันสินค้า 1 ปี นับถัดจากวันที่สำนักงานฯ ได้รับมอบ



ประเภท	เก้าอี้ทำงาน มีที่พนักศีรษะ มีที่เท้าแขน (ลำดับที่ 4)
ขนาด	กว้าง 60.5 X ลึก 64 X สูง 115 - 125 ซม.
รายละเอียด	
ที่นั่ง	ผลิตจากพลาสติกมาตรฐานสีดำ ยึดเข้ากับเบาะพองน้ำ PU ฉีดขึ้นรูป หุ้มภายนอกด้วยผ้าสีดำ
พนักพิง	ผลิตจากพลาสติกมาตรฐานสีดำฉีดขึ้นรูปตามโครงสร้างของเก้าอี้ ซึ่งด้วยผ้าตาข่ายสีดำ
เท้าแขน	ผลิตจาก PP ยึดติดเข้ากับโครงสร้างของเบาะนั่ง สามารถปรับระดับ สูง - ต่ำได้ตามความเหมาะสม
ระบบโยกเอน	เป็นแบบ Synchron พร้อมระบบ Backlock
ระบบปรับความสูง	เป็นแบบ Gas-Lift
ขาเก้าอี้	แบบ 5 แฉก ผลิตจาก Nylon ฉีดขึ้นรูปสีดำ
ลูกล้อ	ผลิตจาก Nylon สีดำ ประกอบเข้ากับขาแบบเดือยเสียบ
หมายเหตุ	<ol style="list-style-type: none">1. ค่าพิถีความเมื่อขนาดสินค้ายอมให้คลาดเคลื่อน ± 2.0 ซม.2. เป็นพัสดุที่ผลิตในประเทศไทย3. รับประกันสินค้า 1 ปี นับถัดจากวันที่สำนักงานฯ ได้รับมอบ

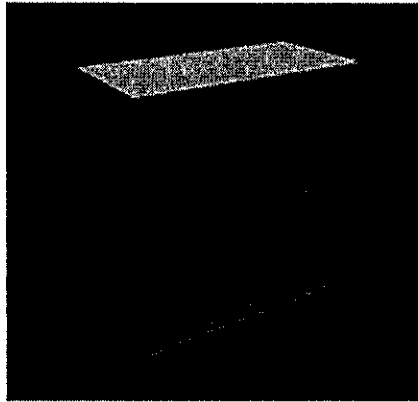

ประเภท	ตู้วางแฟ้มเอกสารแบบโล่ง (1 ชั้น ปรับระดับ) (ลำดับที่ 5)
ขนาด	กว้าง 80 x ลึก 40 x สูง 85 ซม.
รายละเอียด	
แผ่นท็อป	ผลิตจาก ไม้ปาร์ติเกิ้ล ความหนา 28 มม.
แผ่นข้าง/ชั้นปรับ	ผลิตจาก ไม้ปาร์ติเกิ้ล ความหนา 19 มม.
แผ่นหลัง	ผลิตจากไม้ MDF ความหนา 6 มม. ปิดผิวด้วย Foil
ปุ่มกันกระแทก	ผลิตจากพลาสติกฉีดขึ้นรูป
หมายเหตุ	<ol style="list-style-type: none">วัสดุปิดผิวมาตรฐานเลือกใช้ Melamine Rasin Film สีมาตรฐาน ปิดด้วยวิธีการ Short Cycle ปิดขอบด้วย PVC. หนา 1 มม.ค่าพิกัดความเผื่อขนาดสินค้ายอมให้คลาดเคลื่อน \pm 2.0 ซม.เป็นพัสดุที่ผลิตในประเทศไทยรับประกันสินค้า 1 ปี นับถัดจากวันที่สำนักงานฯ ได้รับมอบ

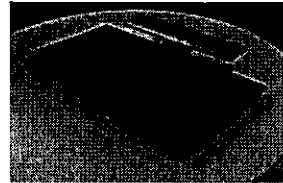
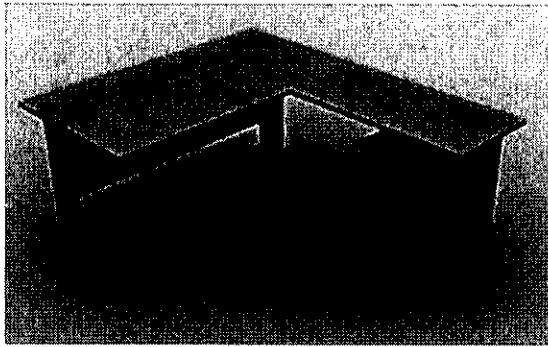

ประเภท	ชุดโต๊ะทำงานผู้อำนวยกาการ / ผู้เชี่ยวชาญ พร้อมโต๊ะต่อข้างซ้าย (ลำดับ 6)
โต๊ะทำงานขนาด	กว้าง 180 x ลึก 80 x สูง 73.5 ซม.
โต๊ะต่อข้างขนาด	กว้าง 100 X ลึก 60 X สูง 73.5 ซม.
รายละเอียด	
ขาโต๊ะ	ผลิตจากท่อเหล็กกลมชุบโครเมียม ตรงกลางปิดด้วยเหล็กแผ่นพ่นสีขึ้นรูปพ่นสีดำ หรือ เทา แบบ Epoxy Coating และอบด้วยความร้อน โดยโครงสร้างขา สามารถเปิดฝาด้านในเพื่อติดตั้งงานระบบไฟ
ปุ่มปรับ	ผลิตจาก PP. สีดำฉีดขึ้นรูป
แผ่นท็อป	ผลิตจากไม้ปาร์ติเกิ้ล ความหนา 28 มม. วัสดุปิดผิวมาตรฐานเลือกใช้ Melamine Rasin Film ปิดด้วยวิธีการ Short Cycle ปิดขอบด้วย PVC. หนา 1 มม.
แผ่นบังตา	ผลิตจากไม้ปาร์ติเกิ้ล ความหนา 16 มม. ประกอบเข้าวัสดุปิดผิวมาตรฐานเลือกใช้ Melamine Rasin Film ปิดด้วยวิธีการ Short Cycle ปิดขอบด้วย PVC. หนา 1 มม.
ตู้เอกสารล้อเลื่อน 3 ลื่นชัก	
แผ่นท็อป	ผลิตจากไม้ปาร์ติเกิ้ล ความหนา 19 มม.
หน้าบานลื่นชัก	ผลิตจากไม้ปาร์ติเกิ้ล ความหนา 16 มม.
แผ่นข้าง	ผลิตจากไม้ปาร์ติเกิ้ล ความหนา 16 มม.
กล่องลื่นชัก	ผลิตจากไม้ปาร์ติเกิ้ล ความหนา 12 มม. และไม้ MDF หนา 3 มม. ปิดผิวด้วย Foil
ระบบราง	แบบรางโลหะเคลือบสี
มือจับ	อลูมิเนียมฉีดขึ้นรูป แบบโค้งปัดมน
กุญแจ	ติดตั้งด้านหน้าบานตู้
ลูกล้อ	เป็นแบบล้อคู่ ทำจาก Nylon-6 ฉีดขึ้นรูปพร้อมแกนปรับล้อ
ภาคคีย์บอร์ดพลาสติก	ผลิตจากพลาสติกฉีดขึ้นรูปสีกราฟิท์ประกอบเข้ากับระบบรางเลื่อน ผลิตจากพลาสติกฉีดขึ้นรูป หมุนปรับองศาได้ตามต้องการ
หมายเหตุ	<ol style="list-style-type: none"> 1. วัสดุปิดผิวมาตรฐานเลือกใช้ Melamine Rasin Film ปิดด้วยวิธีการ Short Cycle ปิดขอบด้วย PVC. หนา 1 มม. 2. ค่าพิกัดความเผื่อขนาดสินค้ายอมให้คลาดเคลื่อน ± 2.0 ซม. 3. เป็นพัสดุที่ผลิตในประเทศไทย 4. รับประกันสินค้า 1 ปี นับถัดจากวันที่สำนักงานฯ ได้รับมอบ

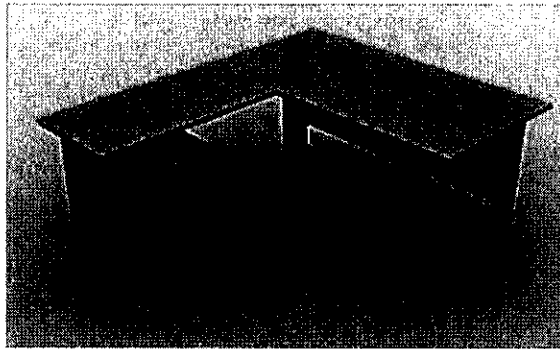

ประเภท	ชุดโต๊ะทำงานผู้อำนวยกาการ / ผู้เชี่ยวชาญ พร้อมโต๊ะต่อข้างขวา (ลำดับ 6)
โต๊ะทำงานขนาด	กว้าง 180 x ลึก 80 x สูง 73.5 ซม.
โต๊ะต่อข้างขนาด	กว้าง 100 X ลึก 60 X สูง 73.5 ซม.
รายละเอียด	
ขาโต๊ะ	ผลิตจากท่อเหล็กกลมชุบโครเมียม ตรงกลางปิดด้วยเหล็กแผ่นพอร์สขึ้นรูปพ่นสีดำ หรือ เทา แบบ Epoxy Coating และอบด้วยความร้อน โดยโครงสร้างขา สามารถเปิดฝาด้านในเพื่อติดตั้งงานระบบไฟ
ปุ่มปรับ	ผลิตจาก PP. สีดำฉีดขึ้นรูป
แผ่นท็อป	ผลิตจากไม้ปาร์ติเกิ้ล ความหนา 28 มม. วัสดุปิดผิวมาตรฐานเลือกใช้ Melamine Rasin Film ปิดด้วยวิธีการ Short Cycle ปิดขอบด้วย PVC. หนา 1 มม.
แผ่นบังตา	ผลิตจากไม้ปาร์ติเกิ้ล ความหนา 16 มม. ประกอบเข้าวัสดุปิดผิวมาตรฐานเลือกใช้ Melamine Rasin Film ปิดด้วยวิธีการ Short Cycle ปิดขอบด้วย PVC. หนา 1 มม.
ตู้เอกสารล้อเลื่อน 3 ลื่นชัก	
แผ่นท็อป	ผลิตจากไม้ปาร์ติเกิ้ล ความหนา 19 มม.
หน้าบานลื่นชัก	ผลิตจากไม้ปาร์ติเกิ้ล ความหนา 16 มม.
แผ่นข้าง	ผลิตจากไม้ปาร์ติเกิ้ล ความหนา 16 มม.
กล่องลื่นชัก	ผลิตจากไม้ปาร์ติเกิ้ล ความหนา 12 มม. และไม้ MDF หนา 3 มม. ปิดผิวด้วย Foil
ระบบราง	แบบรางโลหะเคลือบสี
มือจับ	อลูมิเนียมฉีดขึ้นรูป แบบโค้งปี่มนูน
กุญแจ	ติดตั้งด้านหน้าบานตู้
ลูกล้อ	เป็นแบบล้อคู่ ทำจาก Nylon-6 ฉีดขึ้นรูปพร้อมแกนปรับล้อ
ถาดคีย์บอร์ดพลาสติก	ผลิตจากพลาสติกฉีดขึ้นรูปสีกราไฟท์ประกอบเข้ากับระบบรางเลื่อน ผลิตจากพลาสติกฉีดขึ้นรูป หมุนปรับองศาได้ตามต้องการ
หมายเหตุ	<ol style="list-style-type: none"> 1. วัสดุปิดผิวมาตรฐานเลือกใช้ Melamine Rasin Film ปิดด้วยวิธีการ Short Cycle ปิดขอบด้วย PVC. หนา 1 มม. 2. ค่าพิกัดความเมื่อขนาดสินค้ายอมให้คลาดเคลื่อน ± 2.0 ซม. 3. เป็นพัสดุที่ผลิตในประเทศไทย 4. รับประกันสินค้า 1 ปี นับถัดจากวันที่สำนักงานฯ ได้รับมอบ

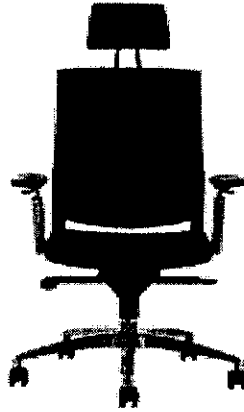

ประเภท	เก้าอี้ทำงาน พนักงานสูง มีที่เท้าแขน มีหมอนรองศีรษะ (ลำดับที่ 7)
ขนาด	กว้าง 67 X ลึก 64 X สูง 104 – 129.5 ซม.
รายละเอียด ที่นั่ง พนักงาน	ผลิตจากไม้อัดเพชรขึ้นรูป ฉีดทับด้วยโพลียูรีเทนโฟม หุ้มภายนอกด้วย PU สีดำ โครงสร้างพนักงาน และ Lumbar Support ผลิตจาก Polypropylene ฉีดขึ้นรูป ซึ่งตั้งด้วยผ้าตาข่ายสีดำ
ที่พนักศีรษะ	ผลิตจาก Polypropylene ฉีดขึ้นรูป บุด้วยโพลียูรีเทนโฟมแผ่นสำเร็จรูปหุ้มภายนอกด้วย วัสดุเดียวกับที่หุ้มที่นั่ง ประกอบเข้ากับโครงสร้างของพนักงาน
เท้าแขน	ผลิตจากอลูมิเนียมฉีดขึ้นรูปปิดเงาประกอบเข้าได้เบาะ ส่วนด้านบนเป็นแผ่นรองแขนสำเร็จรูป แบบปรับรอบทิศทาง
ระบบโยกเอน	เป็นแบบ Synchronized คือพนักงาน และเอนรองนั่งแบบโยกอิสระต่อกัน พร้อมติดตั้งระบบ Backlock
ระบบปรับความสูง	เป็นแบบ Gas-Lift
ขาเก้าอี้	แบบ 5 แฉก ผลิตจากอลูมิเนียมฉีดขึ้นรูปปิดเงา
ลูกล้อ	แบบ Twin Wheel Castor ผลิตจาก Nylon 6 สีดำ ประกอบเข้ากับขาแบบเดือยเสียบ
หมายเหตุ	<ol style="list-style-type: none"> 1. ค่าพิถีความเผื่อขนาดสินค้ายอมให้คลาดเคลื่อน ± 2.0 ซม. 2. เป็นพัสดุที่ผลิตในประเทศไทย 3. รับประกันสินค้า 1 ปี นับถัดจากวันที่สำนักงานฯ ได้รับมอบ

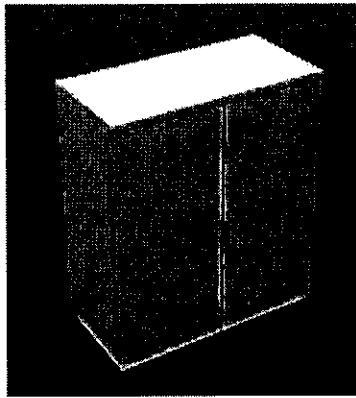

ประเภท	ตู้วางแฟ้มเอกสาร แบบมีบานเปิดคู่ (1 ชั้น ปรับระดับ) (ลำดับที่ 8)
ขนาด	กว้าง 80 x ลึก 40 x สูง 85 ซม.
รายละเอียด	
แผ่นท็อป	ผลิตจาก ไม้ปาร์ติเกิ้ล ความหนา 28 มม.
แผ่นข้าง/ชั้นปรับ	ผลิตจาก ไม้ปาร์ติเกิ้ล ความหนา 19 มม.
แผ่นหน้าบาน	ผลิตจาก ไม้ปาร์ติเกิ้ล ความหนา 16 มม.
แผ่นหลัง	ผลิตจากไม้ MDF ความหนา 6 มม. ปิดผิวด้วย Foil
มือจับ	ผลิตอลูมิเนียมฉีดขึ้นรูป แบบโค้งเรียบ
กุญแจ	ติดตั้งด้านหน้า
ปุ่มกันกระแทก	ผลิตจากพลาสติกฉีดขึ้นรูป
หมายเหตุ	<ol style="list-style-type: none">วัสดุปิดผิวมาตรฐานเลือกใช้ Melamine Rasin Film ปิดด้วยวิธีการ Short Cycle ปิดขอบด้วย PVC. หนา 1 มม.ค่าพิคัดความเผื่อขนาดสินค้ายอมให้คลาดเคลื่อน ± 2.0 ซม.เป็นพัสดุที่ผลิตในประเทศไทยรับประกันสินค้า 1 ปี นับถัดจากวันที่สำนักงานฯ ได้รับมอบ



ประเภท	เก้าอี้ทำงาน พนักงานเต็ม มีที่เท้าแขน (ลำดับที่ 9)
ขนาด	กว้าง 61 x ลึก 60 x สูง 98 - 107 ซม.
รายละเอียด	
ที่นั่ง	ผลิตจากพลาสติกสีดำ ยึดเข้ากับเบาะพองน้ำ PU ฉีดขึ้นรูป หุ้มภายนอกด้วยผ้าสีดำ
พนักงาน	ผลิตจากพลาสติกสีดำฉีดขึ้นรูปตามโครงสร้างเก้าอี้ ซึ่งตั้งด้วยผ้าตาข่ายสีดำ
ที่พนักแขน	ผลิตจาก PP ยึดติดเข้ากับโครงสร้างของเบาะนั่ง สามารถปรับระดับสูง – ต่ำได้ตามความเหมาะสม
ระบบโยก	เป็นแบบ Synchronized พร้อมระบบ Backlock
ระบบปรับความสูง	เป็นแบบ Gas-Lift
ขา	แบบ 5 แฉก ผลิตจาก Nylon ฉีดขึ้นรูปสีดำ
ลูกล้อ	ผลิตจาก Nylon สีดำ ประกอบเข้ากับขาแบบเดือยเสียบ
หมายเหตุ	<ol style="list-style-type: none">1. ค่าพิงก์ดความเผื่อขนาดสินค้ายอมให้คลาดเคลื่อน ± 2.0 ซม.2. เป็นพัสดุที่ผลิตในประเทศไทย3. รับประกันสินค้า 1 ปี นับถัดจากวันที่สำนักงานฯ ได้รับมอบ

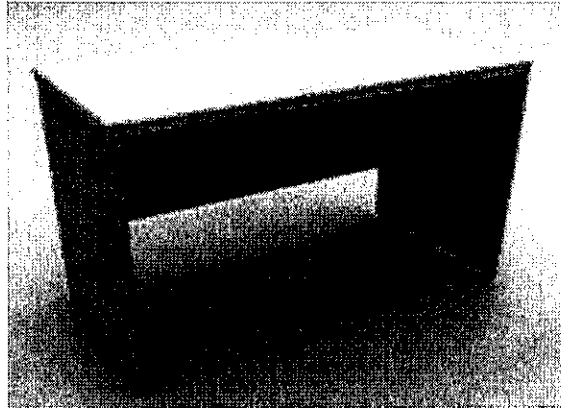

ประเภท	โต๊ะทำงานตรง (ลำดับที่ 10)
ขนาด	กว้าง 120 x ลึก 60 x สูง 75 ซม.
รายละเอียด	
แผ่นท็อป	ผลิตจาก ไม้ปาร์ติเกิ้ล ความหนา 28 มม.
แผ่นบังตา	ผลิตจาก ไม้ปาร์ติเกิ้ล ความหนา 16 มม.
ขา	ผลิตจาก ไม้ปาร์ติเกิ้ล ความหนา 19 มม.
ปุ่มปรับ	ผลิตจาก PP สีดำ ฉีดขึ้นรูป
หมายเหตุ	<ol style="list-style-type: none">วัสดุปิดผิวมาตรฐานเลือกใช้ Melamine Rasin Film ปิดด้วยวิธีการ Short Cycle ปิดขอบด้วย PVC. หนา 1 มม.ค่าพิกัดความเผื่อขนาดสินค้ายอมให้คลาดเคลื่อน ± 2.0 ซม.เป็นวัสดุที่ผลิตในประเทศไทยรับประกันสินค้า 1 ปี นับถัดจากวันที่สำนักงานฯ ได้รับมอบ

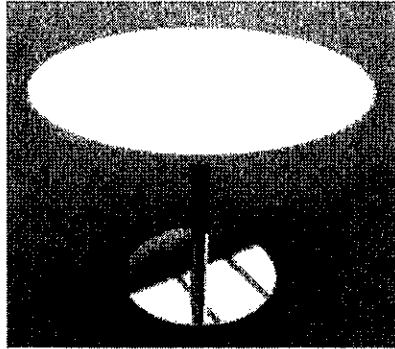

ประเภท	โตะกลม (ลำดับที่ 11)
ขนาด	กว้าง 90 x ลึก 90 x สูง 74 ซม.
รายละเอียด	
แผ่นท็อป	ผลิตจาก ไม้ปาร์ติเกิ้ลบอร์ด ความหนา 19 มม.
ขา	ผลิตจาก Stainless Steel
หมายเหตุ	<ol style="list-style-type: none">วัสดุปิดผิวมาตรฐานเลือกใช้ Melamine Rasin Film ปิดด้วยวิธีการ Short Cycle ปิดขอบด้วย PVC. หนา 1 มม.ค่าพิ้งค์ความเผื่อขนาดสินค้ายอมให้คลาดเคลื่อน ± 2.0 ซม.เป็นพัสดุที่ผลิตในประเทศไทยรับประกันสินค้า 1 ปี นับถัดจากวันที่สำนักงานฯ ได้รับมอบ



ประเภท	โต๊ะประชุม พร้อมกล่องไฟ (ลำดับที่ 12)
ขนาด	กว้าง 630 x ลึก 140 x สูง 75 ซม.
รายละเอียด	
แผ่นท้อป	ผลิตจาก ไม้ปาร์ติเกิ้ล ความหนา 28 มม.
แผ่นบังตา	ผลิตจาก ไม้ปาร์ติเกิ้ล ความหนา 16 มม.
ขา	ผลิตจากเหล็กแป๊ปกลม ขนาด 2 นิ้ว ชูบโครเมียม ตรงกลางปิดด้วยเหล็กแผ่นเพรสขึ้นรูป ฟันเคลือบผิวด้วยสีและอบด้วยความร้อน ขาโต๊ะมีช่องร้อยสายไฟจากด้านล่างถึงด้านบน ด้านล่างของขาโต๊ะติดปุ่มพลาสติก สามารถปรับระดับสูง - ต่ำได้
กล่องไฟ	ผลิตจากอลูมิเนียมฉีกขึ้นรูป ฝาเปิด - ปิด มี 2 ด้านพร้อมขนแปรง ภายในเจาะช่องสำหรับ Out lets ติดตั้งด้วยวิธีการเจาะท้อปโต๊ะ ขนาด กว้าง 40 x ลึก 14.5 x สูง 10 ซม.
หมายเหตุ	1. วัสดุปิดผิวมาตรฐานเลือกใช้ Melamine Rasin Film ปิดด้วยวิธีการ Short Cycle ปิดขอบด้วย PVC. หนา 1 มม. 2. ค่าพิกัดความเผื่อขนาดสินค้ายอมให้คลาดเคลื่อน ± 2.0 ซม. 3. เป็นพัสดุที่ผลิตในประเทศไทย 4. รับประกันสินค้า 1 ปี นับถัดจากวันที่สำนักงานฯ ได้รับมอบ

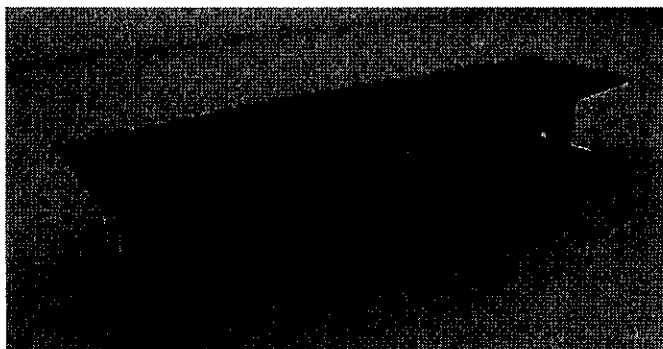

ประเภท	โต๊ะประชุม 10 ที่นั่ง (ลำดับที่ 13)
ขนาด	กว้าง 400 x ลึก 120 x สูง 75 ซม.
รายละเอียด	
แผ่นท็อป	ผลิตจาก ไม้ปาร์ติเกิ้ล ความหนา 28 มม.
แผ่นบังตา	ผลิตจาก ไม้ปาร์ติเกิ้ล ความหนา 16 มม.
ขา	ผลิตจากเหล็กแป๊ปกลม ขนาด 2 นิ้ว ชูโครเมียม ตรงกลางปิดด้วยเหล็กแผ่นเพชรขึ้นรูป ฟันเคลือบผิวด้วยสีและอบด้วยความร้อน ขาโต๊ะมีช่องร้อยสายไฟจากด้านล่างถึงด้านบน ด้านล่างของขาโต๊ะติดปุ่มพลาสติก สามารถปรับระดับสูง - ต่ำได้
หมายเหตุ	<ol style="list-style-type: none">วัสดุปิดผิวมาตรฐานเลือกใช้ Melamine Rasin Film ปิดด้วยวิธีการ Short Cycle ปิดขอบด้วย PVC. หนา 1 มม.ค่าพิกัดความเผื่อขนาดสินค้ายอมให้คลาดเคลื่อน ± 2.0 ซม.เป็นพัสดุที่ผลิตในประเทศไทยรับประกันสินค้า 1 ปี นับถัดจากวันที่สำนักงานฯ ได้รับมอบ

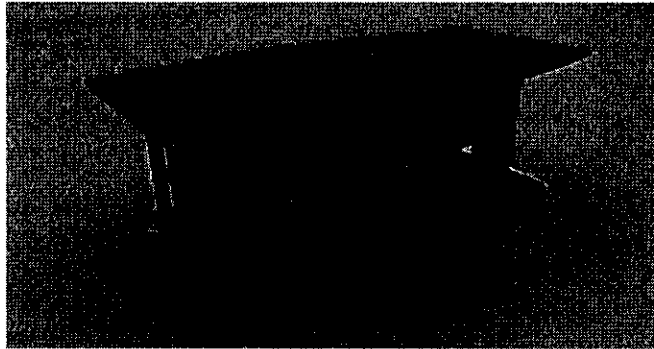

ประเภท	โต๊ะประชุม 6 ที่นั่ง (ลำดับที่ 14)
ขนาด	กว้าง 200 x ลึก 100 x สูง 75 ซม.
รายละเอียด	
แผ่นท๊อป	ผลิตจาก ไม้ปาร์ติเกิ้ล ความหนา 28 มม.
แผ่นบังตา	ผลิตจาก ไม้ปาร์ติเกิ้ล ความหนา 16 มม.
ขา	ผลิตจากเหล็กแป๊ปกลม ขนาด 2 นิ้ว ชูโครเมียม ตรงกลางปิดด้วยเหล็กแผ่นเพชรขึ้นรูป พันเคลือบผิวด้วยสีและอบด้วยความร้อน ขาโต๊ะมีช่องร้อยสายไฟจากด้านล่างถึงด้านบน ด้านล่างของขาโต๊ะติดปุ่มพลาสติก สามารถปรับระดับสูง - ต่ำได้
หมายเหตุ	<ol style="list-style-type: none">วัสดุปิดผิวมาตรฐานเลือกใช้ Melamine Rasin Film ปิดด้วยวิธีการ Short Cycle ปิดขอบด้วย PVC. หนา 1 มม.ค่าพิกัดความเื้อขนาดสินค้ายอมให้คลาดเคลื่อน ± 2.0 ซม.เป็นพัสดุที่ผลิตในประเทศไทยรับประกันสินค้า 1 ปี นับถัดจากวันที่สำนักงานฯ ได้รับมอบ

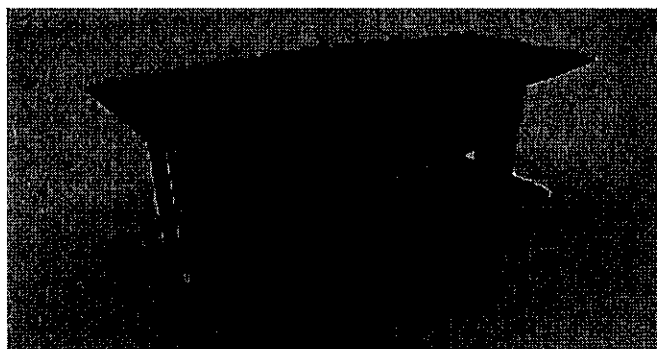

ประเภท	โต๊ะประชุม 6 ที่นั่ง (ลำดับที่ 15)
ขนาด	กว้าง 200 x ลึก 80 x สูง 75 ซม.
รายละเอียด	
แผ่นท็อป	ผลิตจาก ไม้ปาร์ติเกิ้ล ความหนา 28 มม.
แผ่นบังตา	ผลิตจาก ไม้ปาร์ติเกิ้ล ความหนา 16 มม.
ขา	ผลิตจากเหล็กแป๊ปกลม ขนาด 2 นิ้ว ชูโครเมียม ตรงกลางปิดด้วยเหล็กแผ่นเพชรขึ้นรูป ฟันเคลือบผิวด้วยสีและอบด้วยความร้อน ขาโต๊ะมีช่องร้อยสายไฟจากด้านล่างถึงด้านบน ด้านล่างของขาโต๊ะติดปุ่มพลาสติก สามารถปรับระดับสูง - ต่ำได้
หมายเหตุ	<ol style="list-style-type: none">วัสดุปิดผิวมาตรฐานเลือกใช้ Melamine Rasin Film ปิดด้วยวิธีการ Short Cycle ปิดขอบด้วย PVC. หนา 1 มม.ค่าพิกัดความเผื่อขนาดสินค้ายอมให้คลาดเคลื่อน ± 2.0 ซม.เป็นพัสดุที่ผลิตในประเทศไทยรับประกันสินค้า 1 ปี นับถัดจากวันที่สำนักงานฯ ได้รับมอบ

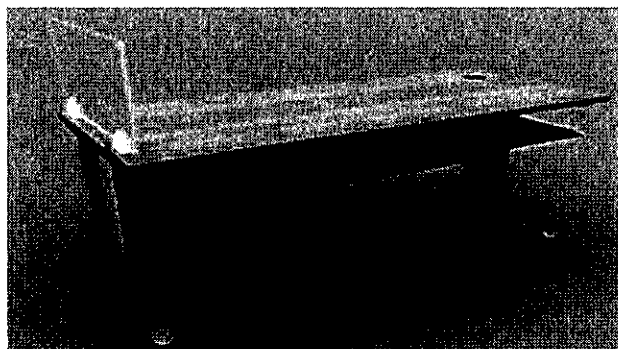

ประเภท	ชุดโต๊ะทำงาน (ลำดับที่ 16)
ขนาด	กว้าง 150 x ลึก 60 x สูง 75 ซม.
รายละเอียด	
แผ่นท็อป	ผลิตจาก ไม้ปาร์ติเกิ้ล ความหนา 28 มม.
แผ่นบังตา	ผลิตจาก ไม้ปาร์ติเกิ้ล ความหนา 16 มม.
ขา	ผลิตจากเหล็กแป๊ปกลม ขนาด 2 นิ้ว ชูโครเมียม ตรงกลางปิดด้วยเหล็กแผ่นเพรสขึ้นรูป พ่นเคลือบผิวด้วยสีและอบด้วยความร้อน ขาโต๊ะมีช่องร้อยสายไฟจากด้านล่างถึงด้านบน ด้านล่างของขาโต๊ะติดปุ่มพลาสติก สามารถปรับระดับสูง - ต่ำได้
ปุ่มปรับ	ผลิตจาก PP สีดำฉีดขึ้นรูป
กล่องลิ้นชัก	ผลิตจากไม้ปาร์ติเกิ้ล ความหนา 12 มม. และไม้ MDF 3 มม. ปิดด้วย Foil
แผ่นข้าง	ผลิตจากไม้ปาร์ติเกิ้ล ความหนา 19 มม.
หน้าบานลิ้นชัก	ผลิตจากไม้ปาร์ติเกิ้ล ความหนา 28 มม.
ระบบราง	แบบรางโลหะเคลือบสี
มือจับ	อลูมิเนียมฉีดขึ้นรูป แบบโค้งปั๊มขึ้น
กุญแจ	ติดตั้งด้านหน้า
ภาคเคียบอร์ดพลาสติก	ผลิตจากพลาสติกฉีดขึ้นรูปสีกราไฟท์ประกอบเข้ากับระบบรางเลื่อน ผลิตจากพลาสติกฉีดขึ้นรูป หมุนปรับองศาได้ตามต้องการ
มินิสกรีนกระจก	ผลิตจากกระจกหนา 4 มม. 2 แผ่น ประกบกับสอตแผ่นฟิล์มตรงกลาง เจียรมุมมนโดยรอบ
หมายเหตุ	<ol style="list-style-type: none"> 1. วัสดุปิดผิวมาตรฐานเลือกใช้ Melamine Rasin Film ปิดด้วยวิธีการ Short Cycle ปิดขอบด้วย PVC. หนา 1 มม. 2. ค่าพิกัดความเผื่อขนาดสินค้ายอมให้คลาดเคลื่อน ± 2.0 ซม. 3. เป็นพัสดุที่ผลิตในประเทศไทย 4. รับประกันสินค้า 1 ปี นับถัดจากวันที่สำนักงานฯ ได้รับมอบ

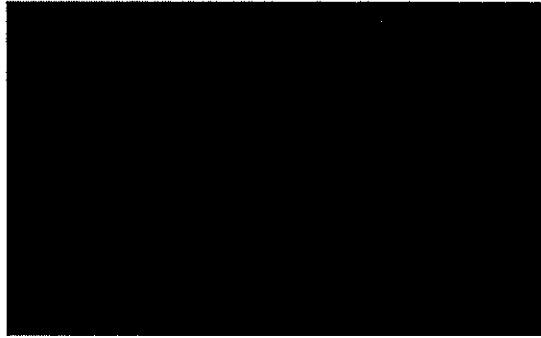

ประเภท	โต๊ะทำงาน (ลำดับที่ 17)
ขนาด	กว้าง 120 x ลึก 60 x สูง 75 ซม.
รายละเอียด	
แผ่นท็อป	ผลิตจาก ไม้ปาร์ติเกิ้ล ความหนา 28 มม.
แผ่นบังตา	ผลิตจาก ไม้ปาร์ติเกิ้ล ความหนา 16 มม. ประกอบเข้ากับเหล็กท่อกลมสี่เหลี่ยมรูปชูบโครเมียม
ขา	ผลิตจากเหล็กท่อกลมชูบโครเมียม ตรงกลางปิดด้วยเหล็กแผ่นเพรสขึ้นรูปพ่นสีดำ หรือเทา แบบ Epoxy Coating และอบด้วยความร้อน โดยโครงสร้างขาสามารถเปิดฝาด้านในเพื่อติดตั้งงานระบบไฟ
ปุ่มปรับ	ผลิตจาก PP สีดำฉีดขึ้นรูป
หมายเหตุ	<ol style="list-style-type: none">วัสดุปิดผิวมาตรฐานเลือกใช้ Melamine Rasin Film ปิดด้วยวิธีการ Short Cycle ปิดขอบด้วย PVC. หนา 1 มม.ค่าพิกัดความเผื่อขนาดสินค้ายอมให้คลาดเคลื่อน ± 2.0 ซม.เป็นวัสดุที่ผลิตในประเทศไทยรับประกันสินค้า 1 ปี นับถัดจากวันที่สำนักงานฯ ได้รับมอบ

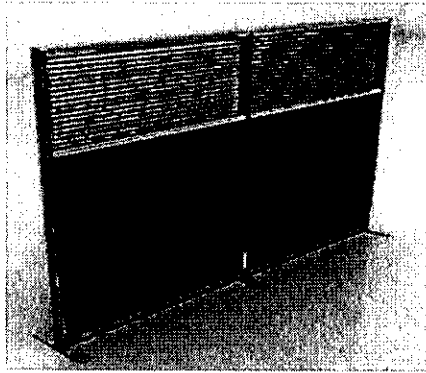

ประเภท	ชุดพาร์ติชั่นพร้อมอุปกรณ์ติดตั้ง ประกอบด้วย (ลำดับที่ 18) พาร์ติชั่นแบบครึ่งห้องผ้าครึ่งกระจกพ่นทราย
ขนาด	ขนาดกว้าง 100 x ลึก 5 x สูง 160 ซม. ขนาดกว้าง 90 x ลึก 5 x สูง 160 ซม. ขนาดกว้าง 120 x ลึก 5 x สูง 160 ซม. ขนาดกว้าง 120 x ลึก 5 x สูง 120 ซม. ขนาดกว้าง 150 x ลึก 5 x สูง 120 ซม. ขนาดกว้าง 100 x ลึก 5 x สูง 120 ซม.
รายละเอียด	
โครงสร้าง	ผลิตจากไม้ปาร์ติเกิ้ล ปิดทับด้วย MDF หนา 2.5 มม. ผิวสำเร็จของแผ่นพาร์ติชั่น หุ้มทับด้วยผ้าความหนาแน่นของแผง หนา 5 ซม. (รวมเฟรม)
กรอบแผงกัน กระจก	ผลิตจากอลูมิเนียมฉีดขึ้นรูป หนา 2 มม. พื้นสีเทาแบบ Epoxy Coating และอบด้วยความร้อนสูง ผลิตจากกระจกใส พ่นทรายเป็นลายตามขวาง หนา 5 มม.
ที่ครอบกระจก ปุ่มปรับระดับ	ผลิตจากอลูมิเนียมฉีดขึ้นรูปสีเทาแบบ Epoxy Coating และอบด้วยความร้อนสูง ทำจากพลาสติกฉีดขึ้นรูป ติดตั้งแบบแกนเกลียว
หมายเหตุ	<ol style="list-style-type: none"> 1. ค่าผิดพลาดความเผื่อขนาดสินค้ายอมให้คลาดเคลื่อน ± 2.0 ซม. 2. เป็นพัสดุที่ผลิตในประเทศไทย 3. รับประกันสินค้า 1 ปี นับถัดจากวันที่สำนักงานฯ ได้รับมอบ



ประเภท	เสาพาร์ติชั่น 2 ทาง (ลำดับที่ 18)
ขนาด	สูง 120 ซม. สูง 160 ซม.
รายละเอียด โครงสร้าง	- ผลิตจากอลูมิเนียมหนา 2 มม. ขนาดกว้าง 5 x ยาว 5 ซม. พื้นสีเทาแบบ Epoxy Coating และอบด้วยความร้อนสูง - ฝาปิด ผลิตพลาสติกฉีดขึ้นรูปสีเดียวกับเสา - ขายึดพาร์ติชั่น ผลิตจากเหล็กปั๊มขึ้นรูป พื้นสีเทาแบบ Epoxy Coating และอบด้วยความร้อนสูง
หมายเหตุ	1. ค่าพิถีความเผื่อขนาดสินค้ายอมให้คลาดเคลื่อน ± 2.0 ซม. 2. เป็นพัสดุที่ผลิตในประเทศไทย 3. รับประกันสินค้า 1 ปี นับถัดจากวันที่สำนักงานฯ ได้รับมอบ



ประเภท เสาพาร์ติชั่น 3 ทาง (ลำดับที่ 18)
ขนาด สูง 120 ซม.
สูง 160 ซม.

รายละเอียด

โครงสร้าง

- ผลิตจากอลูมิเนียมหนา 2 มม. ขนาดกว้าง 5 x ยาว 5 ซม. พ่นสีเทาแบบ Epoxy Coating และอบด้วยความร้อนสูง
- ฝาปิด ผลิตพลาสติกฉีดขึ้นรูปสีเดียวกับเสา
- ขายึดพาร์ติชั่น ผลิตจากเหล็กปั๊มขึ้นรูป พ่นสีเทาแบบ Epoxy Coating และอบด้วยความร้อนสูง

หมายเหตุ

1. ค่าพิถีความเผื่อขนาดสินค้ายอมให้คลาดเคลื่อน ± 2.0 ซม.
2. เป็นพัสดุที่ผลิตในประเทศไทย
3. รับประกันสินค้า 1 ปี นับถัดจากวันที่สำนักงานฯ ได้รับมอบ

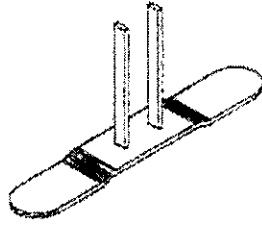

ประเภท	ขายึดพาร์ติชั่น (ลำดับที่ 18)
รายละเอียด โครงสร้าง	ขายึดพาร์ติชั่น ผลิตจากเหล็กปั๊มขึ้นรูป พ่นสีเทาแบบ Epoxy Coating และอบด้วยความร้อนสูง
หมายเหตุ	<ol style="list-style-type: none">1. ค่าพิงัดความเผื่อขนาดสินค้ายอมให้คลาดเคลื่อน ± 2.0 ซม.2. เป็นพัสดุที่ผลิตในประเทศไทย3. รับประกันสินค้า 1 ปี นับถัดจากวันที่สำนักงานฯ ได้รับมอบ

ใบเสนอราคาซื้อด้วยวิธีประกวดราคาอิเล็กทรอนิกส์ (e - bidding)

เรียน(ระบุชื่อตำแหน่งหัวหน้าหน่วยงานของรัฐ).....

๑. ข้าพเจ้า.....(ระบุชื่อบริษัท ห้าง ร้าน) สำนักงานใหญ่ ตั้งอยู่เลขที่..... ถนน..... ตำบล/แขวง..... อำเภอ/เขต..... จังหวัด..... โทรศัพท์..... โดย.....ผู้ลงนามข้างท้ายนี้ (ในกรณีผู้ขายเป็นบุคคลธรรมดาให้ใช้ข้อความว่า ข้าพเจ้า.....(ระบุชื่อบุคคลธรรมดา).....อยู่บ้านเลขที่..... ถนน..... ตำบล/แขวง..... อำเภอ/เขต..... จังหวัด..... ผู้ถือบัตรประชาชน เลขที่..... โทรศัพท์.....) โดย..... ได้พิจารณาเงื่อนไขต่าง ๆ ในเอกสารซื้อด้วยวิธีประกวดราคาอิเล็กทรอนิกส์ และเอกสารเพิ่มเติม (ถ้ามี) เลขที่.....โดยตลอดและยอมรับข้อกำหนดและเงื่อนไขนั้นแล้ว รวมทั้งรับรองว่าข้าพเจ้าเป็นผู้มีคุณสมบัติครบถ้วนตามที่กำหนดและไม่เป็นผู้ทำงานของหน่วยงานของรัฐ

๒. ข้าพเจ้าขอเสนอรายการพัสดุ รวมทั้งบริการ ซึ่งกำหนดไว้ในเอกสารซื้อด้วยวิธีประกวดราคาอิเล็กทรอนิกส์ ดังต่อไปนี้

ลำดับที่	รายการ	ราคาต่อหน่วย	ภาษีมูลค่าเพิ่ม (ถ้ามี)	จำนวน	รวมเป็นเงิน	กำหนดส่งมอบ
รวมเป็นเงินทั้งสิ้น						

(.....) ซึ่งเป็นราคาที่รวมภาษีมูลค่าเพิ่มรวมทั้งภาษีอากรอื่น และค่าใช้จ่ายทั้งปวงไว้ด้วยแล้ว

๓. ข้าพเจ้าจะยื่นคำเสนอราคานี้เป็นระยะเวลา.....วัน ตั้งแต่วันยื่นข้อเสนอและ....."อาจรับคำเสนอนี้ ณ เวลาใดก็ได้ก่อนที่จะครบกำหนดระยะเวลาดังกล่าวหรือระยะเวลาที่ได้ยืดออกไปตามเหตุผลอันสมควรที่....."ร้องขอ

๔. ข้าพเจ้ารับรองว่าจะส่งมอบงานซื้อตามเงื่อนไขที่เอกสารประกวดราคาอิเล็กทรอนิกส์กำหนดไว้

๕. ในกรณีที่ข้าพเจ้าได้รับการพิจารณาให้เป็นผู้ชนะการประกวดราคาอิเล็กทรอนิกส์ ข้าพเจ้ารับรองที่จะ

๕.๑ ทำสัญญาตามแบบสัญญาซื้อขายแนบท้ายเอกสารซื้อด้วยวิธีประกวดราคาอิเล็กทรอนิกส์ หรือตามที่สำนักงานอัยการสูงสุดได้แก้ไขเพิ่มเติมแล้ว กับ.....^๑ ภายใน.....วัน นับถัดจากวันที่ได้รับหนังสือให้ไปทำสัญญา

๕.๒ มอบหลักประกันการปฏิบัติตามสัญญา ตามที่ระบุไว้ในข้อ ๖ ของเอกสารซื้อด้วยวิธีประกวดราคาอิเล็กทรอนิกส์ให้แก่.....^๑ ขณะที่ได้ลงนามในสัญญาเป็นจำนวนร้อยละของราคาตามสัญญาที่ได้ระบุไว้ในใบเสนอราคานี้เพื่อเป็นหลักประกันการปฏิบัติตามสัญญาโดยถูกต้องและครบถ้วน

หากข้าพเจ้าไม่ปฏิบัติให้ครบถ้วนตามที่ระบุไว้ในข้อ ๕.๑ และ/หรือข้อ ๕.๒ ดังกล่าวข้างต้น ข้าพเจ้ายอมให้^๑ รับผิดชอบการเสนอราคาหรือเรียกร้องจากผู้ออกหนังสือ คำประกัน ข้าพเจ้ายอมชดเชยค่าเสียหายใดๆ ที่อาจมีแก่.....^๑ และ^๑ มีสิทธิจะให้ผู้อื่นขอเสนอรายอื่นเป็นผู้ชนะการประกวดราคาอิเล็กทรอนิกส์ได้หรือ.....^๑ อาจดำเนินการจัดซื้อการประกวดราคาอิเล็กทรอนิกส์ใหม่ก็ได้

๖. ข้าพเจ้ายอมรับว่า^๑ไม่มีความผูกพันที่จะรับคำเสนอนี้ หรือใบเสนอราคาใดๆ รวมทั้งไม่ต้องรับผิดชอบในค่าใช้จ่ายใดๆ อันอาจเกิดขึ้นในการที่ข้าพเจ้าได้เข้ายื่นข้อเสนอครั้งนี้

๗. บรรดาหลักฐานประกอบการพิจารณา เช่น ตัวอย่าง (sample) แคตตาล็อก รายละเอียดคุณลักษณะเฉพาะ (Specifications) พร้อมใบเสนอราคา ซึ่งข้าพเจ้าได้ลงไว้ในระบบการจัดซื้อจัดจ้างภาครัฐด้วยอิเล็กทรอนิกส์ ข้าพเจ้ายินยอมมอบให้^๑ ไว้เป็นเอกสารและทรัพย์สินของ.....^๑

สำหรับตัวอย่างที่เหลือหรือไม่ใช้แล้ว ซึ่ง.....^๑ส่งคืนให้ ข้าพเจ้า จะไม่เรียกร้องค่าเสียหายใดๆ ที่เกิดขึ้นกับตัวอย่างนั้น

๘. เพื่อเป็นหลักประกันในการปฏิบัติโดยถูกต้อง ตามที่ได้ทำความเข้าใจและตามความผูกพัน แห่งคำเสนอนี้ ข้าพเจ้าขอมอบ.....^๑เพื่อเป็นหลักประกันการเสนอราคาเป็นเงินจำนวน.....บาท (.....) มาพร้อมนี้

๙. ข้าพเจ้าได้ตรวจทานตัวเลขและตรวจสอบเอกสารต่างๆ ที่ได้ยื่นพร้อมใบเสนอราคานี้ โดยละเอียดแล้ว และเข้าใจดีว่า.....^๑ไม่ต้องรับผิดชอบใดๆ ในความรับผิดชอบหรือตกหล่น

๑๐. ใบเสนอราคานี้ ได้ยื่นเสนอโดยบริสุทธิ์ยุติธรรม และปราศจากกลฉ้อฉลหรือการสมรู้ร่วมคิดกันโดยไม่ชอบด้วยกฎหมายกับบุคคลใดบุคคลหนึ่ง หรือหลายบุคคล หรือกับห้างหุ้นส่วน บริษัทใดๆ ที่ได้ยื่นข้อเสนอในคราวเดียวกัน

เสนอมา ณ วันที่..... เดือน..... พ.ศ.

ลงชื่อ

(.....)

ตำแหน่ง.....

.....

แบบสัญญา
สัญญาซื้อขาย

สัญญาเลขที่..... (๑)

สัญญาฉบับนี้ทำขึ้น ณ

ตำบล/แขวง.....อำเภอ/เขต.....

จังหวัด..... เมื่อวันที่ เดือน

ระหว่าง (๒)

โดย..... (๓)

ซึ่งต่อไปในสัญญานี้เรียกว่า “ผู้ซื้อ” ฝ่ายหนึ่ง กับ (๔ ก)

ซึ่งจดทะเบียนเป็นนิติบุคคล ณ

มีสำนักงานใหญ่อยู่เลขที่.....ถนน.....ตำบล/แขวง.....

อำเภอ/เขต.....จังหวัด.....โดย.....

ผู้มีอำนาจลงนามผูกพันนิติบุคคลปรากฏตามหนังสือรับรองของสำนักงานทะเบียนหุ้นส่วนบริษัท.....

ลงวันที่..... (๕) (และหนังสือมอบอำนาจลงวันที่.....) แนบท้ายสัญญานี้

(๖) (ในกรณีที่ผู้ขายเป็นบุคคลธรรมดาให้ใช้ข้อความว่า กับ (๔ ข)

อยู่บ้านเลขที่.....ถนน.....ตำบล/แขวง.....

อำเภอ/เขต.....จังหวัด..... ผู้ถือบัตรประจำตัว

ประชาชนเลขที่..... ดังปรากฏตามสำเนาบัตรประจำตัวประชาชนแนบท้ายสัญญานี้

ซึ่งต่อไปในสัญญานี้เรียกว่า “ผู้ขาย” อีกฝ่ายหนึ่ง

คู่สัญญาได้ตกลงกันมีข้อความดังต่อไปนี้

ข้อ ๑ ข้อตกลงซื้อขาย

ผู้ซื้อตกลงซื้อและผู้ขายตกลงขาย.....(๗).....

.....

จำนวน.....(๘).....(.....) เป็นราคาทั้งสิ้น.....บาท (.....)

ซึ่งได้รวมภาษีมูลค่าเพิ่มจำนวน.....บาท (.....) ตลอดจนภาษีอากรอื่น ๆ

และค่าใช้จ่ายทั้งปวงด้วยแล้ว

.....

ข้อ ๒ การรับรองคุณภาพ

ผู้ขายรับรองว่าสิ่งของที่ขายให้ตามสัญญานี้เป็นของแท้ ของใหม่ ไม่เคยใช้งานมาก่อน ไม่เป็นของเก่าเก็บ และมีคุณภาพและคุณสมบัติไม่ต่ำกว่าที่กำหนดไว้ในเอกสารแนบท้ายสัญญาผนวก.....

ในกรณีที่เป็นการซื้อสิ่งของซึ่งจะต้องมีการตรวจสอบ ผู้ขายรับรองว่า เมื่อตรวจสอบแล้วต้องมีคุณภาพและคุณสมบัติไม่ต่ำกว่าที่กำหนดไว้ตามสัญญานี้ด้วย

.....

ข้อ ๓ เอกสารอันเป็นส่วนหนึ่งของสัญญา

เอกสารแนบท้ายสัญญาดังต่อไปนี้ให้ถือเป็นส่วนหนึ่งของสัญญานี้

๓.๑ ผนวก ๑(รายการคุณลักษณะเฉพาะ)..... จำนวน.....(.....) หน้า

๓.๒ ผนวก ๒(แค็ตตาล็อก) (๙)..... จำนวน.....(.....) หน้า

๓.๓ ผนวก ๓(แบบรูป) (๑๐)..... จำนวน.....(.....) หน้า

๓.๔ ผนวก ๔(ใบเสนอราคา)..... จำนวน.....(.....) หน้า

..... ฯลฯ.....

ความใดในเอกสารแนบท้ายสัญญาที่ขัดหรือแย้งกับข้อความในสัญญานี้ ให้ใช้ข้อความในสัญญานี้บังคับ และในกรณีที่เอกสารแนบท้ายสัญญาขัดแย้งกันเอง ผู้ขายจะต้องปฏิบัติตามคำวินิจฉัยของผู้ซื้อ คำวินิจฉัยของผู้ซื้อให้ถือเป็นที่สุด และผู้ขายไม่มีสิทธิเรียกร้องราคา ค่าเสียหาย หรือค่าใช้จ่ายใด ๆ เพิ่มเติมจากผู้ซื้อทั้งสิ้น

ข้อ ๔ การส่งมอบ

ผู้ขายจะส่งมอบสิ่งของที่ซื้อขายตามสัญญาให้แก่ผู้ซื้อ ณ ภายในวันที่ เดือน พ.ศ. ให้ถูกต้องและครบถ้วนตามที่กำหนดไว้ในข้อ ๑ แห่งสัญญานี้ พร้อมทั้งหีบห่อหรือเครื่องรัดพันผูกโดยเรียบร้อย

การส่งมอบสิ่งของตามสัญญานี้ ไม่ว่าจะเป็นการส่งมอบเพียงครั้งเดียว หรือส่งมอบหลายครั้ง ผู้ขายจะต้องแจ้งกำหนดเวลาส่งมอบแต่ละครั้งโดยทำเป็นหนังสือนำไปยื่นต่อผู้ซื้อ ณ ในวันและเวลาทำการของผู้ซื้อ ก่อนวันส่งมอบไม่น้อยกว่า.....(๑๑).....(.....) วันทำการของผู้ซื้อ

ข้อ ๕ การตรวจรับ

เมื่อผู้ซื้อได้ตรวจรับสิ่งของที่ส่งมอบและเห็นว่าถูกต้องครบถ้วนตามสัญญาแล้ว ผู้ซื้อจะออกหลักฐานการรับมอบเป็นหนังสือไว้ให้ เพื่อผู้ขายนำมาเป็นหลักฐานประกอบการขอรับเงินค่าสิ่งของนั้น

ถ้าผลของการตรวจรับปรากฏว่า สิ่งของที่ผู้ขายส่งมอบไม่ตรงตามข้อ ๑ ผู้ซื้อทรงไว้ซึ่งสิทธิที่จะไม่รับสิ่งของนั้น ในกรณีเช่นว่านี้ ผู้ขายต้องรับนำสิ่งของนั้นกลับคืนโดยเร็วที่สุดเท่าที่จะทำได้ และนำสิ่งของมาส่งมอบให้ใหม่ หรือต้องทำการแก้ไขให้ถูกต้องตามสัญญาด้วยค่าใช้จ่ายของผู้ขายเอง และระยะเวลาที่เสียไปเพราะเหตุดังกล่าวผู้ขายจะนำมาอ้างเป็นเหตุขอขยายเวลาส่งมอบตามสัญญาหรือของดหรือลดค่าปรับไม่ได้

(๑๒) ในกรณีที่ผู้ขายส่งมอบสิ่งของถูกต้องแต่ไม่ครบจำนวน หรือส่งมอบครบจำนวนแต่ไม่ถูกต้องทั้งหมด ผู้ซื้อจะตรวจรับเฉพาะส่วนที่ถูกต้อง โดยออกหลักฐานการตรวจรับเฉพาะส่วนนั้นก็ได้ (ความในวรรคสามนี้ จะไม่กำหนดไว้ในกรณีที่ผู้ซื้อต้องการสิ่งของทั้งหมดในคราวเดียวกัน หรือการซื้อสิ่งของที่ประกอบเป็นชุดหรือหน่วย ถ้าขาดส่วนประกอบอย่างหนึ่งอย่างใดไปแล้ว จะไม่สามารถใช้งานได้โดยสมบูรณ์)

ข้อ ๖ การชำระเงิน

(๑๓ ก) ผู้ซื้อตกลงชำระเงินค่าสิ่งของตามข้อ ๑ ให้แก่ผู้ขาย เมื่อผู้ซื้อได้รับมอบสิ่งของตามข้อ ๕ ไว้โดยครบถ้วนแล้ว

(๑๓ ข) ผู้ซื้อตกลงชำระเงินค่าสิ่งของตามข้อ ๑ ให้แก่ผู้ขาย ดังนี้

๖.๑ เงินล่วงหน้า จำนวน บาท (.....)

จะจ่ายให้ภายใน (.....) วัน นับถัดจากวันลงนามในสัญญา ทั้งนี้ โดยผู้ขายจะต้องนำหลักประกันการรับเงินล่วงหน้าเป็น.....(หนังสือค้ำประกันหรือหนังสือค้ำประกันอิเล็กทรอนิกส์ของธนาคารภายในประเทศหรือพันธบัตรรัฐบาลไทย).....เต็มตามจำนวนเงินล่วงหน้าที่ได้รับมามอบให้แก่ผู้ซื้อเป็นหลักประกันการชำระคืนเงินล่วงหน้าก่อนการรับชำระเงินล่วงหน้านั้น และผู้ซื้อจะคืนหลักประกันการรับเงินล่วงหน้าให้แก่ผู้ขายเมื่อผู้ซื้อจ่ายเงินที่เหลือตามข้อ ๖.๒ แล้ว เว้นแต่ในกรณีดังต่อไปนี้ ผู้ขายมีสิทธิขอคืนหลักประกันการรับเงินล่วงหน้าบางส่วนก่อนได้

(๑) กรณีผู้ขายได้วางหลักประกันการรับเงินล่วงหน้าไว้ฉบับเดียว หากผู้ซื้อได้หักเงินล่วงหน้าไปแล้ว ผู้ขายมีสิทธิขอคืนหลักประกันการรับเงินล่วงหน้าในส่วนที่ผู้ซื้อได้หักเงินล่วงหน้าไปแล้วนั้น

โดยผู้ขายจะต้องนำหลักประกันการรับเงินล่วงหน้าฉบับใหม่ที่มีมูลค่าเท่ากับเงินล่วงหน้าที่เหลืออยู่มาวางให้แก่ผู้ซื้อ

(๒) กรณีผู้ขายได้วางหลักประกันการรับเงินล่วงหน้าไว้หลายฉบับ ซึ่งแต่ละฉบับมีมูลค่าเท่ากับจำนวนเงินล่วงหน้าที่ผู้ซื้อจะต้องหักไว้ในแต่ละงวด หากผู้ซื้อได้หักเงินล่วงหน้าในงวดใดแล้ว ผู้ขายมีสิทธิขอคืนหลักประกันการรับเงินล่วงหน้าในงวดนั้นได้

๖.๒ เงินที่เหลือ จำนวน.....บาท (.....)
จะจ่ายให้เมื่อผู้ซื้อได้รับมอบสิ่งของตามข้อ ๕ ไว้โดยถูกต้องครบถ้วนแล้ว

(๑๔) การจ่ายเงินตามเงื่อนไขแห่งสัญญา ผู้ซื้อจะโอนเงินเข้าบัญชีเงินฝากธนาคารของผู้ขาย ชื่อธนาคาร.....สาขา.....ชื่อบัญชี.....เลขที่บัญชี..... ทั้งนี้ ผู้ขายตกลงเป็นผู้รับภาระเงินค่าธรรมเนียม หรือค่าบริการอื่นใดเกี่ยวกับการโอนรวมทั้งค่าใช้จ่ายใด ๆ (ถ้ามี) ที่ธนาคารเรียกเก็บ และยินยอมให้มีการหักเงินดังกล่าวจากจำนวนเงินโอนในงวดนั้น ๆ (ความในวรรคนี้ใช้สำหรับกรณีที่หน่วยงานของรัฐจะจ่ายเงินตรงให้แก่ผู้ขาย (ระบบ Direct Payment) โดยการโอนเงินเข้าบัญชีเงินฝากธนาคารของผู้ขาย ตามแนวทางที่กระทรวงการคลังหรือหน่วยงานของรัฐเจ้าของงบประมาณเป็นผู้กำหนด แล้วแต่กรณี)

ข้อ ๗ การรับประกันความชำรุดบกพร่อง

ผู้ขายตกลงรับประกันความชำรุดบกพร่องหรือข้อขัดข้องของสิ่งของตามสัญญาเป็นเวลา.....(๑๕).....(.....) ปี(.....) เดือน นับถัดจากวันที่ผู้ซื้อได้รับมอบสิ่งของทั้งหมดไว้โดยถูกต้องครบถ้วนตามสัญญา โดยภายในกำหนดเวลาดังกล่าว หากสิ่งของตามสัญญานี้เกิดชำรุดบกพร่องหรือข้อขัดข้องอันเนื่องมาจากการใช้งานตามปกติ ผู้ขายจะต้องจัดการซ่อมแซมหรือแก้ไขให้อยู่ในสภาพที่ใช้การได้ดีดังเดิม ภายใน.....(.....) วัน นับถัดจากวันที่ได้รับแจ้งจากผู้ซื้อ โดยไม่คิดค่าใช้จ่ายใด ๆ ทั้งสิ้น หากผู้ขายไม่จัดการซ่อมแซมหรือแก้ไขภายในกำหนดเวลาดังกล่าว ผู้ซื้อจะมีสิทธิที่จะทำการนั้นเองหรือจ้างผู้อื่นให้ทำการนั้นแทนผู้ขาย โดยผู้ขายต้องเป็นผู้ออกค่าใช้จ่ายเองทั้งสิ้น

ในกรณีเร่งด่วนจำเป็นต้องรีบแก้ไขเหตุชำรุดบกพร่องหรือข้อขัดข้องโดยเร็ว และไม่อาจรอคอยให้ผู้ขายแก้ไขในระยะเวลาที่กำหนดไว้ตามวรรคหนึ่งได้ ผู้ซื้อจะมีสิทธิเข้าจัดการแก้ไขเหตุชำรุดบกพร่องหรือข้อขัดข้องนั้นเอง หรือให้ผู้อื่นแก้ไขความชำรุดบกพร่องหรือข้อขัดข้อง โดยผู้ขายต้องรับผิดชอบชำระค่าใช้จ่ายทั้งหมด

การที่ผู้ซื้อทำการนั้นเอง หรือให้ผู้อื่นทำการนั้นแทนผู้ขาย ไม่ทำให้ผู้ขายหลุดพ้นจากความรับผิดชอบตามสัญญา หากผู้ขายไม่ชดเชยค่าใช้จ่ายหรือค่าเสียหายตามที่ผู้ซื้อเรียกร้องผู้ซื้อจะมีสิทธิบังคับจากหลักประกันการปฏิบัติตามสัญญาได้

ข้อ ๘ หลักประกันการปฏิบัติตามสัญญา

ในขณะที่ทำสัญญานี้ผู้ขายได้นำหลักประกันเป็น.....(๑๖).....
เป็นจำนวนเงิน.....บาท (.....) ซึ่งเท่ากับร้อยละ.....(๑๗).....(.....)
ของราคาทั้งหมดตามสัญญา มามอบให้แก่ผู้ซื้อเพื่อเป็นหลักประกันการปฏิบัติตามสัญญานี้

(๑๘) กรณีผู้ขายใช้หนังสือค้ำประกันมาเป็นหลักประกันการปฏิบัติตามสัญญา หนังสือค้ำประกันดังกล่าวจะต้องออกโดยธนาคารที่ประกอบกิจการในประเทศไทย หรือโดยบริษัทเงินทุนหรือบริษัทเงินทุนหลักทรัพย์ที่ได้รับอนุญาตให้ประกอบกิจการเงินทุนเพื่อการพาณิชย์และประกอบธุรกิจค้ำประกันตามประกาศของธนาคารแห่งประเทศไทย ตามรายชื่อบริษัทเงินทุนที่ธนาคารแห่งประเทศไทยแจ้งเวียนให้ทราบตามแบบที่คณะกรรมการนโยบายการจัดซื้อจัดจ้างและการบริหารพัสดุภาครัฐกำหนด

หรืออาจเป็นหนังสือค้ำประกันอิเล็กทรอนิกส์ตามวิธีการที่กรมบัญชีกลางกำหนดก็ได้ และจะต้องมีอายุการค้ำประกันตลอดไปจนกว่าผู้ขายพ้นข้อผูกพันตามสัญญา

หลักประกันที่ผู้ขายนำมามอบให้ตามวรรคหนึ่ง จะต้องมียุครอบคลุมความรับผิดชอบทั้งปวงของผู้ขายตลอดอายุสัญญา ถ้าหลักประกันที่ผู้ขายนำมามอบให้ดังกล่าวลดลงหรือเสื่อมค่าลงหรือมีอายุไม่ครอบคลุมถึงความรับผิดชอบของผู้ขายตลอดอายุสัญญา ไม่ว่าจะด้วยเหตุใดๆ ก็ตาม รวมถึงกรณีผู้ขายส่งมอบสิ่งของล่าช้าเป็นเหตุให้ระยะเวลาส่งมอบหรือวันครบกำหนดความรับผิดชอบในความชำรุดบกพร่องตามสัญญาเปลี่ยนแปลงไป ไม่ว่าจะเกิดขึ้นคราวใด ผู้ขายต้องหาหลักประกันใหม่หรือหลักประกันเพิ่มเติมให้มีจำนวนครบถ้วนตามวรรคหนึ่งนำมามอบให้แก่ผู้ซื้อภายใน.....(.....) วัน นับถัดจากวันที่ได้รับแจ้งเป็นหนังสือจากผู้ซื้อ

หลักประกันที่ผู้ขายนำมามอบไว้ตามข้อนี้ ผู้ซื้อจะคืนให้แก่ผู้ขายโดยไม่มีดอกเบี้ยเมื่อผู้ขายพ้นจากข้อผูกพันและความรับผิดชอบทั้งปวงตามสัญญาแล้ว

ข้อ ๙ การบอกเลิกสัญญา

ถ้าผู้ขายไม่ปฏิบัติตามสัญญาข้อใดข้อหนึ่ง หรือเมื่อครบกำหนดส่งมอบสิ่งของตามสัญญานี้แล้ว หากผู้ขายไม่ส่งมอบสิ่งของที่ตกลงขายให้แก่ผู้ซื้อหรือส่งมอบไม่ถูกต้อง หรือไม่ครบจำนวน ผู้ซื้อจะมีสิทธิบอกเลิกสัญญาทั้งหมดหรือแต่บางส่วนได้ การใช้สิทธิบอกเลิกสัญญานั้นไม่กระทบสิทธิของผู้ซื้อที่จะเรียกร้องค่าเสียหายจากผู้ขาย

ในกรณีที่ผู้ซื้อใช้สิทธิบอกเลิกสัญญา ผู้ซื้อจะมีสิทธิริบหรือบังคับจากหลักประกันตาม (๑๙) (ข้อ ๖ และ) ข้อ ๘ เป็นจำนวนเงินทั้งหมดหรือแต่บางส่วนก็ได้ แล้วแต่ผู้ซื้อจะเห็นสมควร และถ้าผู้ซื้อจัดซื้อสิ่งของจากบุคคลอื่นเต็มจำนวนหรือเฉพาะจำนวนที่ขาดส่ง แล้วแต่กรณี ภายในกำหนด.....(๒๐)..... (.....) เดือน นับถัดจากวันบอกเลิกสัญญา ผู้ขายจะต้องชดใช้ราคาที่เพิ่มขึ้นจากราคาที่กำหนดไว้ในสัญญานี้ด้วย

ข้อ ๑๐ ค่าปรับ

ในกรณีที่ผู้ซื้อมิได้ใช้สิทธิบอกเลิกสัญญาตามข้อ ๙ ผู้ขายจะต้องชำระค่าปรับให้ผู้ซื้อเป็นรายวันในอัตราร้อยละ.....(๒๑).....(.....) ของราคาสิ่งของที่ยังไม่ได้รับมอบ นับถัดจากวันครบกำหนดตามสัญญาจนถึงวันที่ผู้ขายได้นำสิ่งของมาส่งมอบให้แก่ผู้ซื้อจนถูกต้องครบถ้วนตามสัญญา

การคิดค่าปรับในกรณีสิ่งของที่ตกลงซื้อขายประกอบกันเป็นชุด แต่ผู้ขายส่งมอบเพียงบางส่วน หรือขาดส่วนประกอบส่วนหนึ่งส่วนใดไปทำให้ไม่สามารถใช้งานได้โดยสมบูรณ์ ให้ถือว่ายังไม่ได้ส่งมอบสิ่งของนั้นเลย และให้คิดค่าปรับจากราคาสิ่งของเต็มทั้งชุด

ในระหว่างที่ผู้ซื้อยังมีได้ใช้สิทธิบอกเลิกสัญญานั้น หากผู้ซื้อเห็นว่าผู้ขายไม่อาจปฏิบัติตามสัญญาต่อไปได้ ผู้ซื้อจะใช้สิทธิบอกเลิกสัญญาและริบหรือบังคับจากหลักประกันตาม (๒๒) (ข้อ ๖ และ) ข้อ ๘ กับเรียกร้องให้ชดใช้ราคาที่เพิ่มขึ้นตามที่กำหนดไว้ในข้อ ๙ วรรคสองก็ได้ และถ้าผู้ซื้อได้แจ้งข้อเรียกร้องให้ชำระค่าปรับไปยังผู้ขายเมื่อครบกำหนดส่งมอบแล้ว ผู้ซื้อจะมีสิทธิที่จะปรับผู้ขายจนถึงวันบอกเลิกสัญญาได้อีกด้วย

ข้อ ๑๑ การบังคับค่าปรับ ค่าเสียหาย และค่าใช้จ่าย

ในกรณีที่ผู้ขายไม่ปฏิบัติตามสัญญาข้อใดข้อหนึ่งด้วยเหตุใด ๆ ก็ตาม จนเป็นเหตุให้เกิดค่าปรับ ค่าเสียหาย หรือค่าใช้จ่ายแก่ผู้ซื้อ ผู้ขายต้องชดใช้ค่าปรับ ค่าเสียหาย หรือค่าใช้จ่ายดังกล่าวให้แก่ผู้ซื้อโดยสิ้นเชิงภายในกำหนด.....(.....) วัน นับถัดจากวันที่ได้รับแจ้งเป็นหนังสือจากผู้ซื้อ

หากผู้ขายไม่ชดใช้ให้ถูกต้องครบถ้วนภายในระยะเวลาดังกล่าวให้ผู้ซื้อที่มีสิทธิที่จะหักเอาจากจำนวนเงินค่าสิ่งของที่ซื้อขายที่ต้องชำระ หรือบังคับจากหลักประกันการปฏิบัติตามสัญญาได้ทันที

หากค่าปรับ ค่าเสียหาย หรือค่าใช้จ่ายที่บังคับจากเงินค่าสิ่งของที่ซื้อขายที่ต้องชำระ หรือหลักประกันการปฏิบัติตามสัญญาแล้วยังไม่เพียงพอ ผู้ขายยินยอมชำระส่วนที่เหลือที่ยังขาดอยู่จนครบถ้วนตามจำนวนค่าปรับ ค่าเสียหาย หรือค่าใช้จ่ายนั้น ภายในกำหนด.....(.....) วัน นับถัดจากวันที่ได้รับแจ้งเป็นหนังสือจากผู้ซื้อ

หากมีเงินค่าสิ่งของที่ซื้อขายตามสัญญาที่หักไว้จ่ายเป็นค่าปรับ ค่าเสียหาย หรือค่าใช้จ่ายแล้วยังเหลืออยู่อีกเท่าใด ผู้ซื้อจะคืนให้แก่ผู้ขายทั้งหมด

ข้อ ๑๒ การงดหรือลดค่าปรับ หรือขยายเวลาส่งมอบ

ในกรณีที่มีเหตุเกิดจากความผิดหรือความบกพร่องของฝ่ายผู้ซื้อ หรือเหตุสุดวิสัย หรือเกิดจากเหตุการณ์อันหนึ่งอันใดที่ผู้ขายไม่ต้องรับผิดชอบตามกฎหมาย หรือเหตุอื่นตามที่กำหนดในกฎกระทรวง ซึ่งออกตามความในกฎหมายว่าด้วยการจัดซื้อจัดจ้างและการบริหารพัสดุภาครัฐ ทำให้ผู้ขายไม่สามารถส่งมอบสิ่งของตามเงื่อนไขและกำหนดเวลาแห่งสัญญานี้ได้ ผู้ขายมีสิทธิของงดหรือลดค่าปรับ หรือขยายเวลาส่งมอบตามสัญญาได้ โดยจะต้องแจ้งเหตุหรือเหตุการณ์ดังกล่าวพร้อมหลักฐานเป็นหนังสือให้ผู้ซื้อทราบภายใน ๑๕ (สิบห้า) วัน นับถัดจากวันที่เหตุนั้นสิ้นสุดลง หรือตามที่กำหนดในกฎกระทรวงดังกล่าว

ถ้าผู้ขายไม่ปฏิบัติให้เป็นไปตามความในวรรคหนึ่ง ให้ถือว่าผู้ขายได้สละสิทธิเรียกร้องในการที่จะงดหรือลดค่าปรับหรือขยายเวลาส่งมอบตามสัญญา โดยไม่มีเงื่อนไขใด ๆ ทั้งสิ้น เว้นแต่กรณีที่เกิดจากความผิดหรือความบกพร่องของฝ่ายผู้ซื้อซึ่งมีหลักฐานชัดเจนหรือผู้ซื้อทราบที่อยู่แล้วตั้งแต่นั้น

การงดหรือลดค่าปรับหรือขยายเวลาส่งมอบตามสัญญาตามวรรคหนึ่ง อยู่ในดุลพินิจของผู้ซื้อที่จะพิจารณาตามที่เห็นสมควร

ข้อ ๑๓ การใช้เรือไทย

ถ้าสิ่งของที่จะต้องส่งมอบให้แก่ผู้ซื้อตามสัญญานี้ เป็นสิ่งของที่ผู้ขายจะต้องส่งหรือนำเข้ามาจากต่างประเทศ และสิ่งของนั้นต้องนำเข้ามาโดยทางเรือในเส้นทางเดินเรือที่มีเรือไทยเดินอยู่ และสามารถให้บริการรับขนได้ตามที่รัฐมนตรีว่าการกระทรวงคมนาคมประกาศกำหนด ผู้ขายต้องจัดการให้สิ่งของดังกล่าวบรรทุกโดยเรือไทยหรือเรือที่มีสิทธิเช่นเดียวกับเรือไทยจากต่างประเทศมายังประเทศไทย เว้นแต่จะได้รับอนุญาตจากกรมเจ้าท่าก่อนบรรทุกของนั้นลงเรืออื่นที่มีเรือไทยหรือเป็นของที่รัฐมนตรีว่าการกระทรวงคมนาคมประกาศยกเว้นให้บรรทุกโดยเรืออื่นได้ ทั้งนี้ ไม่ว่าการส่งหรือนำเข้าสิ่งของดังกล่าวจากต่างประเทศจะเป็นแบบใด

ในการส่งมอบสิ่งของตามสัญญาให้แก่ผู้ซื้อ ถ้าสิ่งของนั้นเป็นสิ่งของตามวรรคหนึ่ง ผู้ขายจะต้องส่งมอบใบตราส่ง (Bill of Lading) หรือสำเนาใบตราส่งสำหรับของนั้น ซึ่งแสดงว่าได้บรรทุกมาโดยเรือไทยหรือเรือที่มีสิทธิเช่นเดียวกับเรือไทยให้แก่ผู้ซื้อพร้อมกับการส่งมอบสิ่งของด้วย

ในกรณีที่สิ่งของดังกล่าวไม่ได้บรรทุกจากต่างประเทศมายังประเทศไทย โดยเรือไทยหรือเรือที่มีสิทธิเช่นเดียวกับเรือไทย ผู้ขายต้องส่งมอบหลักฐานซึ่งแสดงว่าได้รับอนุญาตจากกรมเจ้าท่าให้บรรทุกของโดยเรืออื่นได้หรือหลักฐานซึ่งแสดงว่าได้ชำระค่าธรรมเนียมพิเศษเนื่องจากการไม่บรรทุกของโดยเรือไทยตามกฎหมายว่าด้วยการส่งเสริมการพาณิชย์แล้วอย่างใดอย่างหนึ่งแก่ผู้ซื้อด้วย

ในกรณีที่ผู้ขายไม่ส่งมอบหลักฐานอย่างใดอย่างหนึ่งดังกล่าวในวรรคสองและวรรคสาม ให้แก่ผู้ซื้อ แต่จะขอส่งมอบสิ่งของดังกล่าวให้ผู้ซื้อก่อนโดยยังไม่รับชำระเงินค่าสิ่งของ ผู้ซื้อไม่มีสิทธิรับสิ่งของดังกล่าวไว้ก่อนและชำระเงินค่าสิ่งของเมื่อผู้ขายได้ปฏิบัติถูกต้องครบถ้วนดังกล่าวแล้วได้

สัญญานี้ทำขึ้นเป็นสองฉบับ มีข้อความถูกต้องตรงกัน คู่สัญญาได้อ่านและเข้าใจข้อความโดยละเอียดตลอดแล้ว จึงได้ลงลายมือชื่อพร้อมทั้งประทับตรา (ถ้ามี) ไว้เป็นสำคัญต่อหน้าพยาน และคู่สัญญาต่างยึดถือไว้ฝ่ายละหนึ่งฉบับ

(ลงชื่อ).....ผู้ซื้อ

(.....)

(ลงชื่อ).....ผู้ขาย

(.....)

(ลงชื่อ).....พยาน

(.....)

(ลงชื่อ).....พยาน

(.....)

วิธีปฏิบัติเกี่ยวกับสัญญาซื้อขาย

- (๑) ให้ระบุเลขที่สัญญาในบังคับประมาณหนึ่ง ๆ ตามลำดับ
 - (๒) ให้ระบุชื่อของหน่วยงานของรัฐที่เป็นนิติบุคคล เช่น กรม ก. หรือรัฐวิสาหกิจ ข. เป็นต้น
 - (๓) ให้ระบุชื่อและตำแหน่งของหัวหน้าหน่วยงานของรัฐที่เป็นนิติบุคคลนั้น หรือผู้ที่ได้รับมอบอำนาจ เช่น นาย ก. อธิบดีกรม..... หรือ นาย ข. ผู้ได้รับมอบอำนาจจากอธิบดีกรม.....
 - (๔) ให้ระบุชื่อผู้ขาย
 - ก. กรณีนิติบุคคล เช่น ห้างหุ้นส่วนสามัญจดทะเบียน ห้างหุ้นส่วนจำกัด บริษัทจำกัด
 - ข. กรณีบุคคลธรรมดา ให้ระบุชื่อและที่อยู่
 - (๕) เป็นข้อความหรือเงื่อนไขเพิ่มเติม ซึ่งหน่วยงานของรัฐผู้ทำสัญญาอาจเลือกใช้หรือตัดออกได้ตามข้อเท็จจริง
 - (๖) เป็นข้อความหรือเงื่อนไขเพิ่มเติม ซึ่งหน่วยงานของรัฐผู้ทำสัญญาอาจเลือกใช้หรือตัดออกได้ตามข้อเท็จจริง
 - (๗) ให้ระบุว่าเป็นการซื้อสิ่งของตามตัวอย่าง หรือรายการละเอียด หรือแค็ตตาล็อก หรือแบบรูป รายการ หรืออื่น ๆ (ให้ระบุ) และปกติจะต้องกำหนดไว้ด้วยว่าสิ่งของที่จะซื้อนั้น เป็นของแท้ เป็นของใหม่ ไม่เคยใช้งานมาก่อน
 - (๘) ให้ระบุหน่วยที่ใช้ เช่น กิโลกรัม ชิ้น เมตร เป็นต้น
 - (๙) เป็นข้อความหรือเงื่อนไขเพิ่มเติม ซึ่งหน่วยงานของรัฐผู้ทำสัญญาอาจเลือกใช้หรือตัดออกได้ตามข้อเท็จจริง
 - (๑๐) เป็นข้อความหรือเงื่อนไขเพิ่มเติม ซึ่งหน่วยงานของรัฐผู้ทำสัญญาอาจเลือกใช้หรือตัดออกได้ตามข้อเท็จจริง
 - (๑๑) กำหนดเวลาส่งมอบจะต้องแจ้งล่วงหน้าไม่น้อยกว่ากี่วัน ให้อยู่ในดุลพินิจของผู้ซื้อโดยตกลงกับผู้ขาย โดยปกติควรกำหนดไว้ประมาณ ๓ วันทำการ เพื่อที่ผู้ซื้อจะได้จัดเตรียมเจ้าหน้าที่ไว้ตรวจรับของนั้น
- ในกรณีที่มีการส่งมอบสิ่งของหลายครั้ง ให้ระบุวันเวลาที่ส่งมอบแต่ละครั้งไว้ด้วย และในกรณีที่มีการติดตั้งด้วย ให้แยกกำหนดเวลาส่งมอบ และกำหนดเวลาการติดตั้งออกจากกัน
- (๑๒) เป็นข้อความหรือเงื่อนไขเพิ่มเติม ซึ่งหน่วยงานของรัฐผู้ทำสัญญาอาจเลือกใช้หรือตัดออกได้ตามข้อเท็จจริง
 - (๑๓) ให้หน่วยงานของรัฐเลือกใช้ตามความเหมาะสม
 - ข้อความในข้อ ๖ กรณีไม่มีการจ่ายเงินล่วงหน้าให้ผู้ขาย ให้เลือกใช้ข้อความในข้อ (๑๓ ก)
 - ข้อความในข้อ ๖ กรณีมีการจ่ายเงินล่วงหน้าให้ผู้ขาย ให้เลือกใช้ข้อความในข้อ (๑๓ ข)
 - (๑๔) เป็นข้อความหรือเงื่อนไขเพิ่มเติม ซึ่งหน่วยงานของรัฐผู้ทำสัญญาอาจเลือกใช้หรือตัดออกได้ตามข้อเท็จจริง
 - (๑๕) ระยะเวลารับประกันและระยะเวลาแก้ไขซ่อมแซมจะกำหนดเท่าใด แล้วแต่ลักษณะของสิ่งของที่ซื้อขายกัน โดยให้อยู่ในดุลพินิจของผู้ซื้อ เช่น เครื่องคำนวณไฟฟ้า กำหนดเวลารับประกัน ๑ ปี กำหนดเวลาแก้ไขภายใน ๗ วัน เป็นต้น ทั้งนี้ จะต้องประกาศให้ทราบในเอกสารเชิญชวนด้วย
 - (๑๖) “หลักประกัน” หมายถึง หลักประกันที่ผู้ขายนำมามอบไว้แก่หน่วยงานของรัฐ เมื่อลงนามในสัญญา เพื่อเป็นการประกันความเสียหายที่อาจจะเกิดขึ้นจากการปฏิบัติตามสัญญา ดังนี้

(๑) เงินสด

(๒) เช็คหรือตราพท์ที่ธนาคารเซ็นสั่งจ่าย ซึ่งเป็นเช็คหรือตราพท์ลงวันที่ที่ใช้เช็คหรือตราพท์นั้นชำระต่อเจ้าหน้าที่ หรือก่อนวันนั้นไม่เกิน ๓ วันทำการ

(๓) หนังสือค้ำประกันของธนาคารภายในประเทศตามตัวอย่างที่คณะกรรมการนโยบายกำหนด โดยอาจเป็นหนังสือค้ำประกันอิเล็กทรอนิกส์ตามวิธีการที่กรมบัญชีกลางกำหนดก็ได้

(๔) หนังสือค้ำประกันของบริษัทเงินทุนหรือบริษัทเงินทุนหลักทรัพย์ที่ได้รับอนุญาตให้ประกอบกิจการเงินทุนเพื่อการพาณิชย์และประกอบธุรกิจค้ำประกันตามประกาศของธนาคารแห่งประเทศไทย ตามรายชื่อบริษัทเงินทุนที่ธนาคารแห่งประเทศไทยแจ้งเวียนให้ทราบ โดยอนุโลมให้ใช้ตามตัวอย่างหนังสือค้ำประกันของธนาคารที่คณะกรรมการนโยบายกำหนด

(๕) พันธบัตรรัฐบาลไทย

(๑๗) ให้กำหนดจำนวนเงินหลักประกันการปฏิบัติตามสัญญาตามระเบียบกระทรวงการคลังว่าด้วยการจัดซื้อจัดจ้างและการบริหารพัสดุภาครัฐ พ.ศ. ๒๕๖๐ ข้อ ๑๖๘

(๑๘) เป็นข้อความหรือเงื่อนไขเพิ่มเติม ซึ่งหน่วยงานของรัฐผู้ทำสัญญาอาจเลือกใช้หรือตัดออกได้ตามข้อเท็จจริง

(๑๙) เป็นข้อความหรือเงื่อนไขเพิ่มเติม ซึ่งหน่วยงานของรัฐผู้ทำสัญญาอาจเลือกใช้หรือตัดออกได้ตามข้อเท็จจริง

(๒๐) กำหนดเวลาที่ผู้ซื้อจะซื้อสิ่งของจากแหล่งอื่นเมื่อบอกเลิกสัญญาและมีสิทธิเรียกเงินในส่วนที่เพิ่มขึ้นจากราคาที่กำหนดไว้ในสัญญานั้น ให้อยู่ในดุลพินิจของผู้ซื้อโดยตกลงกับผู้ขาย และโดยปกติแล้วไม่ควรเกิน ๓ เดือน

(๒๑) อัตราค่าปรับตามสัญญาข้อ ๑๐ ให้กำหนดเป็นรายวันในอัตราระหว่างร้อยละ ๐.๑๐-๐.๒๐ ตามระเบียบกระทรวงการคลังว่าด้วยการจัดซื้อจัดจ้างและการบริหารพัสดุภาครัฐ พ.ศ. ๒๕๖๐ ข้อ ๑๖๒ ส่วนกรณีจะปรับร้อยละเท่าใด ให้อยู่ในดุลพินิจของหน่วยงานของรัฐผู้ซื้อที่จะพิจารณา โดยคำนึงถึงราคาและลักษณะของพัสดุที่ซื้อ ซึ่งอาจมีผลกระทบต่อการใช้ของผู้ขายจะหลีกเลี่ยงไม่ปฏิบัติตามสัญญา แต่ทั้งนี้การที่จะกำหนดค่าปรับเป็นร้อยละเท่าใด จะต้องกำหนดไว้ในเอกสารเชิญชวนด้วย

(๒๒) เป็นข้อความหรือเงื่อนไขเพิ่มเติม ซึ่งหน่วยงานของรัฐผู้ทำสัญญาอาจเลือกใช้หรือตัดออกได้ตามข้อเท็จจริง

แบบหนังสือค้ำประกัน

(หลักประกันสัญญาซื้อ)

(กรณีปกติ)

เลขที่.....

วันที่.....

ข้าพเจ้า.....(ชื่อธนาคาร).....สำนักงานตั้งอยู่เลขที่..... ถนน.....
ตำบล/แขวง..... อำเภอ/เขต..... จังหวัด..... โดย.....
ผู้มีอำนาจลงนามผูกพันธนาคาร ขอทำหนังสือค้ำประกันฉบับนี้ไว้ต่อ.....(ชื่อหน่วยงานของรัฐ
ผู้ประกวดราคา).....ซึ่งต่อไปนี้เรียกว่า “ผู้ซื้อ” ดังมีข้อความต่อไปนี้

๑. ตามที่.....(ชื่อผู้ขาย).....ซึ่งต่อไปนี้เรียกว่า “ผู้ขาย” ได้ทำสัญญาซื้อขาย.....กับผู้ซื้อ
ตามสัญญาเลขที่.....ลงวันที่..... เดือน..... พ.ศ. ซึ่งผู้ขายต้องวางหลักประกัน
การปฏิบัติตามสัญญาต่อผู้ซื้อ เป็นจำนวนเงิน.....บาท (.....) ซึ่งเท่ากับร้อยละ..... (.....) ของมูลค่า
ทั้งหมดของสัญญา

ข้าพเจ้ายินยอมผูกพันตนโดยไม่มีเงื่อนไขที่จะค้ำประกันในการชำระเงินให้ตามสิทธิเรียกร้องของผู้ซื้อ
จำนวนไม่เกิน.....บาท (.....) ในฐานะเป็นลูกหนี้ร่วม ในกรณีที่ผู้ขายก่อให้เกิด
ความเสียหายใด ๆ หรือต้องชำระค่าปรับ หรือค่าใช้จ่ายใด ๆ หรือผู้ขายมิได้ปฏิบัติตามภาระหน้าที่ใด ๆ ที่กำหนด
ในสัญญาดังกล่าวข้างต้น ทั้งนี้ โดยผู้ซื้อไม่จำเป็นต้องเรียกร้องให้ผู้ขายชำระหนี้ก่อน

๒. หนังสือค้ำประกันนี้มีผลใช้บังคับตั้งแต่ *วันที่..... เดือน..... พ.ศ. ถึงวันที่.....
เดือน..... พ.ศ. และข้าพเจ้าจะไม่เพิกถอนการค้ำประกันนี้ภายในระยะเวลาที่กำหนดไว้

๓. หากผู้ซื้อได้ขยายระยะเวลาให้แก่ผู้ขาย ให้ถือว่าข้าพเจ้ายินยอมในกรณีนั้น ๆ ด้วย โดยให้ขยาย
ระยะเวลาการค้ำประกันนี้ออกไปตลอดระยะเวลาที่ผู้ซื้อได้ขยายระยะเวลาให้แก่ผู้ขายดังกล่าวข้างต้น

ข้าพเจ้าได้ลงนามและประทับตราไว้ต่อหน้าพยานเป็นสำคัญ

ลงชื่อ.....ผู้ค้ำประกัน

(.....)

ตำแหน่ง.....

ลงชื่อ.....พยาน

(.....)

ลงชื่อ.....พยาน

(.....)

* หมายเหตุ : กรณีลงนามในสัญญาซื้อตามปกติ ให้หน่วยงานของรัฐระบุวันที่หนังสือค้ำประกันเริ่มมีผล
ใช้บังคับให้มีผลตั้งแต่วันที่ทำสัญญาซื้อ

บทนิยาม

"ผู้เสนอราคาที่มีผลประโยชน์ร่วมกัน" หมายความว่า บุคคลธรรมดาหรือนิติบุคคลที่เข้าเสนอราคาเพื่อขายในการประกวดราคาซื้อของสำนักงานฯ เป็นผู้มีส่วนได้เสียไม่ว่าโดยทางตรงหรือทางอ้อมในกิจการของบุคคลธรรมดาหรือนิติบุคคลอื่นที่เข้าเสนอราคาในการประกวดราคาซื้อของสำนักงานฯ ในคราวเดียวกัน

การมีส่วนได้เสียไม่ว่าโดยทางตรงหรือทางอ้อมของบุคคลธรรมดาหรือนิติบุคคลดังกล่าวข้างต้น ได้แก่ การที่บุคคลธรรมดาหรือนิติบุคคลดังกล่าวมีความสัมพันธ์กันในลักษณะดังต่อไปนี้ :-

(๑) มีความสัมพันธ์กันในเชิงบริหาร โดยผู้จัดการ หุ้นส่วนผู้จัดการ กรรมการผู้จัดการ ผู้บริหาร หรือผู้มีอำนาจในการดำเนินงานในกิจการของบุคคลธรรมดาหรือของนิติบุคคลรายหนึ่งมีอำนาจหรือสามารถใช้อำนาจในการบริหารจัดการกิจการของบุคคลธรรมดาหรือของนิติบุคคลอีกรายหนึ่งหรือหลายราย ที่เสนอราคาให้แก่สำนักงานฯ ในการประกวดราคาซื้อครั้งนี้

(๒) มีความสัมพันธ์กันในเชิงทุน โดยผู้เป็นหุ้นส่วนในห้างหุ้นส่วนสามัญ หรือผู้เป็นหุ้นส่วนไม่จำกัดความรับผิดในห้างหุ้นส่วนจำกัด หรือผู้ถือหุ้นรายใหญ่ในบริษัทจำกัดหรือบริษัทมหาชนจำกัด เป็นหุ้นส่วนในห้างหุ้นส่วนสามัญหรือห้างหุ้นส่วนจำกัด หรือเป็นผู้ถือหุ้นรายใหญ่ในบริษัทจำกัดหรือบริษัทมหาชนจำกัดอีกรายหนึ่งหรือหลายราย ที่เสนอราคาให้แก่สำนักงานฯ ในการประกวดราคาซื้อครั้งนี้

คำว่า "ผู้ถือหุ้นรายใหญ่" หมายความว่า ผู้ถือหุ้นซึ่งถือหุ้นเกินกว่าร้อยละสิบห้าในกิจการนั้น หรือในอัตราอื่นตามที่คณะกรรมการว่าด้วยการพัสดุเห็นสมควรประกาศกำหนดสำหรับกิจการบางประเภทหรือบางขนาด

(๓) มีความสัมพันธ์กันในลักษณะไขว้กันระหว่าง (๑) และ (๒) โดยผู้จัดการ หุ้นส่วนผู้จัดการ กรรมการผู้จัดการ ผู้บริหาร หรือผู้มีอำนาจในการดำเนินงานในกิจการของบุคคลธรรมดาหรือของนิติบุคคลรายหนึ่ง เป็นหุ้นส่วนในห้างหุ้นส่วนสามัญหรือห้างหุ้นส่วนจำกัด หรือเป็นผู้ถือหุ้นรายใหญ่ในบริษัทจำกัดหรือบริษัทมหาชนจำกัดอีกรายหนึ่งหรือหลายราย ที่เข้าเสนอราคาให้แก่สำนักงานฯ ในการประกวดราคาซื้อครั้งนี้ หรือในนัยกลับกัน

การดำรงตำแหน่ง การเป็นหุ้นส่วน หรือเข้าถือหุ้นดังกล่าวข้างต้นของคู่สมรส หรือบุตรที่ยังไม่บรรลุนิติภาวะของบุคคลใน (๑) (๒) หรือ (๓) ให้ถือว่าเป็นการดำรงตำแหน่ง การเป็นหุ้นส่วน หรือการถือหุ้นของบุคคลดังกล่าว

ในกรณีบุคคลใดใช้ชื่อบุคคลอื่นเป็นผู้จัดการ หุ้นส่วนผู้จัดการ กรรมการผู้จัดการ ผู้บริหาร ผู้เป็นหุ้นส่วน หรือผู้ถือหุ้น โดยที่ตนเองเป็นผู้ใช้อำนาจในการบริหารที่แท้จริง หรือเป็นหุ้นส่วนหรือผู้ถือหุ้นที่แท้จริงของห้างหุ้นส่วน หรือบริษัทจำกัด หรือบริษัทมหาชนจำกัด แล้วแต่กรณี และห้างหุ้นส่วน หรือบริษัทจำกัด หรือบริษัทมหาชนจำกัดที่เกี่ยวข้องได้เสนอราคาให้แก่สำนักงานฯ ในการประกวดราคาซื้อคราวเดียวกัน ให้ถือว่าผู้เสนอราคาหรือผู้เสนองานนั้นมีความสัมพันธ์กันตาม (๑) (๒) หรือ (๓) แล้วแต่กรณี

"การขัดขวางการแข่งขันราคาอย่างเป็นธรรม" หมายความว่า การที่ผู้เสนอราคารายหนึ่งหรือหลายรายกระทำการอย่างใด ๆ อันเป็นการขัดขวาง หรือเป็นอุปสรรค หรือไม่เปิดโอกาสให้มีการแข่งขันราคาอย่างเป็นธรรมในการเสนอราคาต่อสำนักงานฯ ไม่ว่าจะกระทำโดยการสมยอมกัน หรือโดยการให้ ขอให้หรือรับว่าจะให้ เรียก รับ หรือยอมจะรับเงินหรือทรัพย์สิน หรือประโยชน์อื่นใด หรือใช้กำลังประทุษร้าย หรือข่มขู่ว่าจะใช้กำลังประทุษร้าย หรือแสดงเอกสารอันเป็นเท็จ หรือกระทำการใดโดยทุจริต ทั้งนี้ โดยมีวัตถุประสงค์ที่จะแสวงหาประโยชน์ในระหว่างผู้เสนอราคาด้วยกัน หรือเพื่อให้ประโยชน์แก่ผู้เสนอราคารายหนึ่งรายใดเป็นผู้มีสิทธิทำสัญญากับสำนักงานฯ หรือเพื่อหลีกเลี่ยงการแข่งขันราคาอย่างเป็นธรรม หรือเพื่อให้เกิดความได้เปรียบสำนักงานฯ โดยมีใช่เป็นไปในทางประกอบธุรกิจปกติ

บัญชีเอกสารส่วนที่ ๑

๑. ในกรณีผู้ยื่นข้อเสนอเป็นนิติบุคคล

(ก) ห้างหุ้นส่วนสามัญหรือห้างหุ้นส่วนจำกัด

- สำเนาหนังสือรับรองการจดทะเบียนนิติบุคคล

ไฟล์ข้อมูล.....ขนาดไฟล์..... จำนวนแผ่น

- บัญชีรายชื่อหุ้นส่วนผู้จัดการ

ไฟล์ข้อมูล.....ขนาดไฟล์..... จำนวนแผ่น

- ผู้มีอำนาจควบคุม (ถ้ามี)

ไม่มีผู้มีอำนาจควบคุม

มีผู้มีอำนาจควบคุม

ไฟล์ข้อมูล.....ขนาดไฟล์..... จำนวนแผ่น

(ข) บริษัทจำกัดหรือบริษัทมหาชนจำกัด

- สำเนาหนังสือรับรองการจดทะเบียนนิติบุคคล

ไฟล์ข้อมูล.....ขนาดไฟล์..... จำนวนแผ่น

- สำเนาหนังสือบริษัทสนธิ

ไฟล์ข้อมูล.....ขนาดไฟล์..... จำนวนแผ่น

- บัญชีรายชื่อกรรมการผู้จัดการ

ไฟล์ข้อมูล.....ขนาดไฟล์..... จำนวนแผ่น

- บัญชีผู้ถือหุ้นรายใหญ่ (ถ้ามี)

ไม่มีผู้ถือหุ้นรายใหญ่

มีผู้ถือหุ้นรายใหญ่

ไฟล์ข้อมูล.....ขนาดไฟล์..... จำนวนแผ่น

- ผู้มีอำนาจควบคุม (ถ้ามี)

ไม่มีผู้มีอำนาจควบคุม

มีผู้มีอำนาจควบคุม

ไฟล์ข้อมูล.....ขนาดไฟล์..... จำนวนแผ่น

๒. ในกรณีผู้ยื่นข้อเสนอไม่เป็นนิติบุคคล

(ก) บุคคลธรรมดา

- สำเนาบัตรประจำตัวประชาชนของผู้ยื่น

ไฟล์ข้อมูล.....ขนาดไฟล์..... จำนวนแผ่น

(ข) คณะบุคคล

- สำเนาข้อตกลงที่แสดงถึงการเข้าเป็นหุ้นส่วน

ไฟล์ข้อมูล.....ขนาดไฟล์..... จำนวนแผ่น

- สำเนาบัตรประจำตัวประชาชนของผู้เป็นหุ้นส่วน

ไฟล์ข้อมูล.....ขนาดไฟล์..... จำนวนแผ่น

๓. ในกรณีผู้ยื่นข้อเสนอเป็นผู้ยื่นข้อเสนอร่วมกันในฐานะเป็นผู้ร่วมค้า
- สำเนาสัญญาของการเข้าร่วมค้า
ไฟล์ข้อมูล.....ขนาดไฟล์..... จำนวนแผ่น
 - (ก) ในกรณีผู้ร่วมค้าเป็นบุคคลธรรมดา
 - บุคคลสัญชาติไทย
สำเนาบัตรประจำตัวประชาชน
ไฟล์ข้อมูล.....ขนาดไฟล์..... จำนวนแผ่น
 - บุคคลที่มีเชื้อสัญชาติไทย
สำเนาหนังสือเดินทาง
ไฟล์ข้อมูล.....ขนาดไฟล์..... จำนวนแผ่น
 - (ข) ในกรณีผู้ร่วมค้าเป็นนิติบุคคล
 - ห้างหุ้นส่วนสามัญหรือห้างหุ้นส่วนจำกัด
สำเนาหนังสือรับรองการจดทะเบียนนิติบุคคล
ไฟล์ข้อมูล.....ขนาดไฟล์..... จำนวนแผ่น
 - บัญชีรายชื่อหุ้นส่วนผู้จัดการ
ไฟล์ข้อมูล.....ขนาดไฟล์..... จำนวนแผ่น
 - ผู้มีอำนาจควบคุม (ถ้ามี)
 - ไม่มีผู้ควบคุม
 - มีผู้ควบคุม
ไฟล์ข้อมูล.....ขนาดไฟล์..... จำนวนแผ่น
 - บริษัทจำกัดหรือบริษัทมหาชนจำกัด
สำเนาหนังสือรับรองการจดทะเบียนนิติบุคคล
ไฟล์ข้อมูล.....ขนาดไฟล์..... จำนวนแผ่น
 - ส่วนหนังสือบริคณห์สนธิ
ไฟล์ข้อมูล.....ขนาดไฟล์..... จำนวนแผ่น
 - บัญชีรายชื่อกรรมการผู้จัดการ
ไฟล์ข้อมูล.....ขนาดไฟล์..... จำนวนแผ่น
 - บัญชีผู้ถือหุ้นรายใหญ่ (ถ้ามี)
 - ไม่มีผู้ถือหุ้นรายใหญ่
 - มีผู้ถือหุ้นรายใหญ่
ไฟล์ข้อมูล.....ขนาดไฟล์..... จำนวนแผ่น
 - ผู้มีอำนาจควบคุม (ถ้ามี)
 - ไม่มีผู้มีอำนาจควบคุม
 - มีผู้มีอำนาจควบคุม
ไฟล์ข้อมูล.....ขนาดไฟล์..... จำนวนแผ่น

๔. อื่น ๆ (ถ้ามี)

ไฟล์ข้อมูล.....ขนาดไฟล์..... จำนวนแผ่น

ไฟล์ข้อมูล.....ขนาดไฟล์..... จำนวนแผ่น

ไฟล์ข้อมูล.....ขนาดไฟล์..... จำนวนแผ่น

ข้าพเจ้าขอรับรองว่า เอกสารหลักฐานที่ข้าพเจ้ายื่นในการเสนอราคาทางระบบจัดซื้อจัดจ้างภาครัฐ ด้วยอิเล็กทรอนิกส์ในการประกวดราคาอิเล็กทรอนิกส์ครั้งนี้ถูกต้องและเป็นความจริงทุกประการ

ข้าพเจ้าได้ตรวจสอบเอกสารต่าง ๆ ที่ได้ยื่นตามรายละเอียดการยื่นเอกสารการเสนอราคานั้นโดยละเอียดแล้ว และเข้าใจดีว่า.....(หน่วยงาน).....ไม่ต้องรับผิดชอบใด ๆ ในความผิดพลาดหรือข้อผิดพลาด

ลงชื่อ.....ผู้ยื่นข้อเสนอ

(.....)

.....

เอกสารฉบับนี้ไม่ต้องจัดทำเพื่อเสนอในรูป EGP

บัญชีเอกสารส่วนที่ ๒

- ๑. หนังสือมอบอำนาจซึ่งปิดอากรแสตมป์ตามกฎหมายในกรณีที่ยื่นข้อเสนอมอบอำนาจให้บุคคลอื่น ลงนามในใบเสนอราคาแทน
ไฟล์ข้อมูล.....ขนาดไฟล์..... จำนวนแผ่น
- ๒. แค็ตตาล็อกและหรือแบบรูปรายละเอียดคุณลักษณะเฉพาะของครุภัณฑ์สำนักงานพร้อมติดตั้ง จำนวน ๑๘ รายการ
ไฟล์ข้อมูล.....ขนาดไฟล์..... จำนวนแผ่น
- ๓. สำเนาหนังสือรับรองสินค้า Made in Thailand ของสภาอุตสาหกรรมแห่งประเทศไทย (ถ้ามี)
- ๔. สำเนาใบขึ้นทะเบียนผู้ประกอบการวิสาหกิจขนาดกลางและขนาดย่อม (SMEs) (ถ้ามี)
- ๕. สรุปรายละเอียดประกอบการอธิบายเอกสารตามที่หน่วยงานของรัฐกำหนดให้จัดส่งภายหลังจาก วันเสนอราคา เพื่อใช้ในการประกอบการพิจารณา (ถ้ามี) ดังนี้
 - ๕.๑
ไฟล์ข้อมูล.....ขนาดไฟล์..... จำนวนแผ่น
 - ๕.๒
ไฟล์ข้อมูล.....ขนาดไฟล์..... จำนวนแผ่น
- ๖. อื่นๆ (ถ้ามี)
 - ๖.๑.....
ไฟล์ข้อมูล.....ขนาดไฟล์..... จำนวนแผ่น
 - ๖.๒.....
ไฟล์ข้อมูล.....ขนาดไฟล์..... จำนวนแผ่น
 - ๖.๓.....
ไฟล์ข้อมูล.....ขนาดไฟล์..... จำนวนแผ่น

ข้าพเจ้าขอรับรองว่าเอกสารหลักฐานที่ข้าพเจ้าได้ยื่นในการเสนอราคาทางระบบจัดซื้อจัดจ้างภาครัฐ ด้วยอิเล็กทรอนิกส์เป็นการประกวดราคาอิเล็กทรอนิกส์ครั้งนี้ถูกต้องและเป็นความจริงทุกประการ

ข้าพเจ้าได้ตรวจสอบเอกสารต่าง ๆ ที่ได้ยื่นตามรายละเอียดการยื่นเอกสารการเสนอราคานี้โดยละเอียดแล้ว และเข้าใจว่า.....(หน่วยงาน).....ไม่ต้องรับผิดชอบใด ๆ ในความผิดพลาดหรือตกหล่น

ลงชื่อ.....ผู้ยื่นข้อเสนอ
(.....)

.....

ตัวอย่างการคำนวณและการประเมินการดำเนินการตามแผนการทำงาน

ที่	รายการ	หน่วย	ปริมาณงาน	ราคาต่อหน่วย	เป็นเงิน	%
1	งานก่อสร้างเพิ่มเติม	ลบ.ม.	100	5,000	500,000	16%
		ลบ.ม.	120	2,000	240,000	8%
2	งานสีผิวทาง	ตร.ม.	400	2,000	800,000	26%
		ตร.ม.	300	5,000	1,500,000	49%
			รวม		3,040,000	100%

$$\frac{125,000}{3,040,000} \times 100 = 4.1\%$$

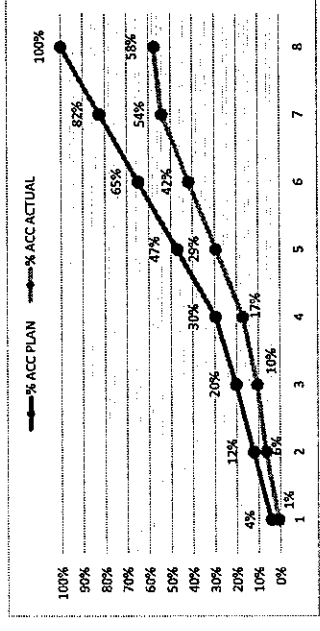

	1	2	3	4	5	6	7	8
Money	125,000	245,000	245,000	285,000	535,000	535,000	535,000	535,000
% PLAN	4%	8%	8%	9%	18%	18%	18%	18%
% ACC PLAN	4%	12%	20%	30%	47%	65%	82%	100%
% ACTUAL	1%	6%	4%	7%	12%	12%	12%	4%
% ACC ACTUAL	1%	6%	10%	17%	29%	42%	54%	58%
% ACC DIFF	3%	6%	10%	13%	19%	23%	28%	42%
% PLAN/2	2%	4%	4%	5%	9%	9%	9%	9%
% PLAN/2 DIFF	1%	-2%	0%	-2%	-4%	-4%	-4%	5%

$(500,000 \times 25) = 12,500,000$
100

- หมายเหตุ:
- กรณีตัวอย่าง กำหนดระยะเวลาการก่อสร้างตามแผนค่าเงินงานทั้งสิ้นสัญญา จำนวน 8 เดือน
 - หมายถึง ระยะเวลาการก่อสร้างตามแผนค่าเงินงานของแต่ละรายการก่อสร้าง เช่น งานหรือโครงสร้างเดิม กำหนดระยะเวลาการก่อสร้างจำนวน 4 เดือน (ไม่รวมระยะเวลาการก่อสร้างผิวทาง)
 - หมายถึง ร้อยละของงานที่ได้รับจ้างตั้งต้นเป็นการก่อสร้างตามแผนงานประจำเดือนของแต่ละรายการก่อสร้าง (แต่ละรายการก่อสร้าง รวมกัน 100 %)
 - มูลค่างานแต่ละรายการ คำนวณจากร้อยละตามแผนงานเทียบกับมูลค่าจ้างงานของแต่ละรายการ
 - ร้อยละของแผนค่าเงินงาน คำนวณจากมูลค่าของงานตามแผนดำเนินการ เมื่อเทียบกับมูลค่าของงานทั้งหมดโครงการ

ตัวอย่างวิธีการจัดทำแผนการทำงาน

ที่	รายการ	หน่วย	ปริมาณงาน	ราคาต่อหน่วย	เป็นเงิน	%
1	งานร้อยโครงหลังเดิม	ลบ.ม.	100	5,000	500,000	16%
		ลบ.ม.	120	2,000	240,000	8%
2	งานฉาบผิวทาง	ตร.ม.	400	2,000	800,000	26%
		ตร.ม.	300	5,000	1,500,000	49%
			รวม		3,040,000	100%

	1	2	3	4	5	6	7	8
	คค	พย	ธค	มค	กพ	มีค	เมย	พค
	25	25	25	25				
	50	50	50					
				20	30	20	30	30
				25	25	25	25	25
Money								
AccMoney								
% PLAN								
% ACC PLAN								
% ACTUAL								
% ACC ACTUAL								
% ACC DIFF								
% PLAN/2								
% PLAN/2 DIFF								

หมายเหตุ: 1) กรณีตัวอย่าง กำหนดระยะเวลาการก่อสร้างตามแนบค่าเป็นงานที่สัญญา จำนวน 8 เดือน

2) หมายถึง ระยะเวลาการก่อสร้างตามแนบค่าเป็นงานของแต่ละรายการก่อสร้าง เช่น 1. งานร้อยโครงหลังเดิม กำหนดระยะเวลาการก่อสร้าง จำนวน 4 เดือน 2. งานก่อสร้างผิวทาง กำหนดระยะเวลาการก่อสร้าง 5 เดือน

3) หมายถึง ร้อยละของงานที่ได้รับจ้างต้องดำเนินการก่อสร้างตามแผนงานประจำเดือนของแต่ละรายการก่อสร้าง ซึ่งแต่ละรายการก่อสร้าง คิดเป็นร้อยละ 100 ตามตัวอย่าง งานร้อยโครงหลังเดิม ถือเป็นร้อยละ 100 ของรายการนี้

4) มูลค่างานแต่ละรายการ จำนวนจากร้อยละตามแนบงานเทียบกับมูลค่างานของแต่ละรายการ

5) ร้อยละของแผนงานค่าเป็นงาน จำนวนจากมูลค่าของงานตามแนบดำเนินการ เมื่อเทียบกับมูลค่าของงานทั้งโครงการ

ตัวอย่างแบบการจัดทำแผนการทำงาน

1	เดือน...	2	เดือน...	3	เดือน...	4	เดือน...	5	เดือน...	6	เดือน...	7	เดือน...	8	เดือน...
---	----------	---	----------	---	----------	---	----------	---	----------	---	----------	---	----------	---	----------

ที่	รายการ	หน่วย	ปริมาณงาน	ราคาต่อหน่วย	เป็นเงิน	%
1	งานหรือโครงสร้างเดิม					
	รายการ...	ลบ.ม.				
	รายการ...	ลบ.ม.				
	งานผิวทาง					
2	รายการ...	ตร.ม.				
	รายการ...	ตร.ม.				
				รวม		0%

Money														
AccMoney														
% PLAN														
% ACC PLAN														
% ACTUAL														
% ACC ACTUAL														
% ACC DIFF														
% PLAN/2														
% PLAN/2 DIFF														

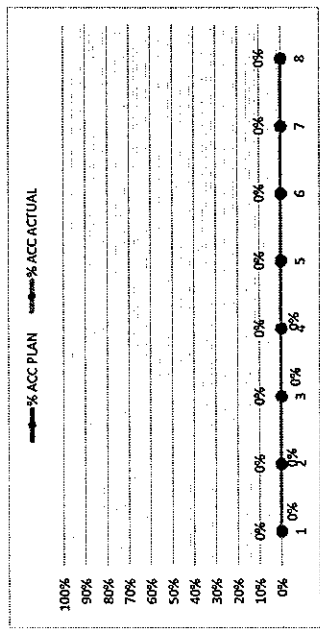

หมายเหตุ: 1) กรณีตัวอย่าง กำหนดระยะเวลาการก่อสร้างตามค่าเป็นงานทั้งสิ้นสัญญา จำนวน 8 เดือน
 2) หมายถึง ระยะเวลาก่อสร้างตามแผนค่าเป็นงานของแต่ละรายการก่อสร้าง เช่น งานหรือโครงสร้างเดิม กำหนดระยะเวลาการก่อสร้าง 4 เดือน (ไม่รวมระยะเวลาการก่อสร้างผิวทาง)
 3) หมายถึง ร้อยละของงานที่ผู้รับจ้างต้องดำเนินการก่อสร้างตามแผนงานประจำตัวของแต่ละรายการก่อสร้าง ซึ่งแต่ละรายการก่อสร้าง คิดเป็น 100 %
 4) มูลค่างานแต่ละรายการ จำนวนจากร้อยละตามแผนงานเทียบกับมูลค่างานของแต่ละรายการ
 5) ร้อยละของแผนค่าเป็นงาน จำนวนจากร้อยละตามแผนค่าเป็นงาน เมื่อเทียบกับมูลค่าของงานทั้งหมด